

# JVC



ENGLISH

DEUTSCH

FRANÇAIS

NEDERLANDS

## CD RECEIVER CD-RECEIVER RECEPTEUR CD CD-RECEIVER

# KD-SX999R/SX959R

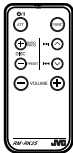

KD-SX999R

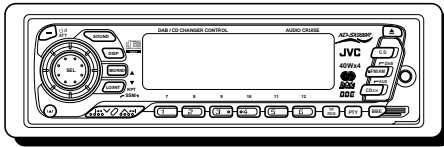

**BBE**

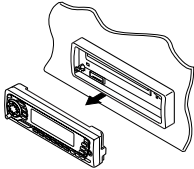

KD-SX959R

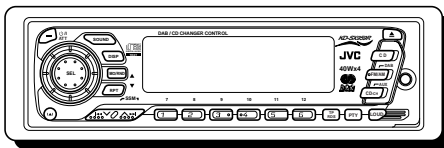

For installation and connections, refer to the separate manual.  
Angaben zu Einbau und Verkabelung entnehmen Sie bitte der gesonderten Anleitung.  
Pour l'installation et les raccordements, se référer au manuel séparé.  
Zie de afzonderlijke handleiding voor details aangaande het installeren en verbinden van het toestel.

## INSTRUCTIONS BEDIENUNGSANLEITUNG MANUEL D'INSTRUCTIONS GEBRUIKSAANWIJZING

## Position and reproduction of labels

Bottom panel of the main unit

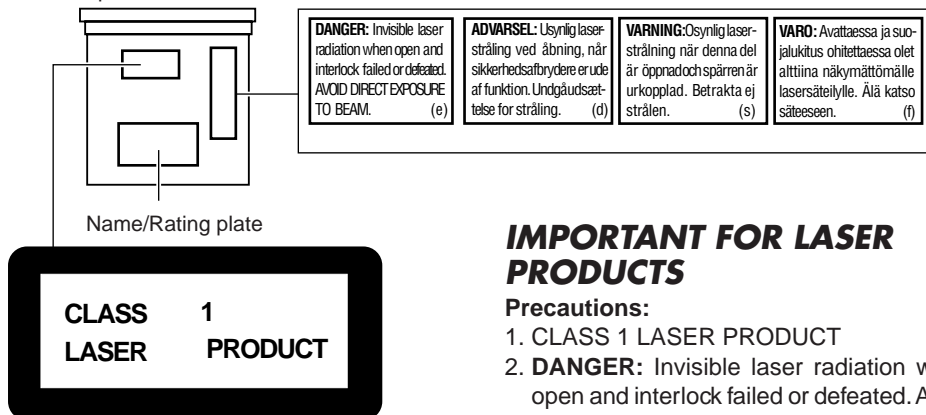

Caution:

This product contains a laser component of higher laser class than Class 1.

### CAUTION on Volume Setting

*CDs produce very little noise compared with other sources. If the volume level is adjusted for the tuner, for example, the speakers may be damaged by the sudden increase in the output level. Therefore, lower the volume before playing a CD and adjust it as required during playback.*

### Note:

*For security reasons, a numbered ID card is provided with this unit, and the same ID number is imprinted on the unit's chassis. Keep the card in a safe place, as it will help the authorities to identify your unit if stolen.*

## IMPORTANT FOR LASER PRODUCTS

### Precautions:

1. CLASS 1 LASER PRODUCT
2. **DANGER:** Invisible laser radiation when open and interlock failed or defeated. Avoid direct exposure to beam.
3. **CAUTION:** Do not open the top cover. There are no user-serviceable parts inside. Leave all servicing to qualified service personnel.
4. **CAUTION:** This CD player uses invisible laser radiation and is equipped with safety switches to prevent radiation emission when unloading CDs. It is dangerous to defeat the safety switches.
5. **CAUTION:** Use of controls, adjustments or performance of procedures other than those specified herein may result in hazardous radiation exposure.

## BEFORE USE

### \* For safety....

- Do not raise the volume level too much, as this will block outside sounds, making driving dangerous.
- Stop the car before performing any complicated operations.

### \* Temperature inside the car....

*If you have parked the car for a long time in hot or cold weather, wait until the temperature in the car becomes normal before operating the unit.*

Thank you for purchasing a JVC product. Please read all instructions carefully before operation, to ensure your complete understanding and to obtain the best possible performance from the unit.

# CONTENTS

**BASIC OPERATIONS ..... 5**



**RADIO BASIC OPERATIONS ..... 6**

Listening to the radio ..... 6  
 Storing stations in memory ..... 7  
     FM station automatic preset: SSM ..... 7  
     Manual preset ..... 8  
 Tuning into a preset station ..... 9



**RDS OPERATIONS ..... 10**

What you can do with RDS EON ..... 10  
     Tracing the same programme automatically  
         (Network-Tracking Reception) ..... 10  
     Using Standby Reception ..... 12  
     Selecting your favorite programme for PTY  
         Standby Reception ..... 13  
     Searching your favorite programme ..... 13  
**Other convenient RDS functions and adjustments ..... 16**  
     Automatic selection of the station when  
         using the number buttons ..... 16  
     Changing the display mode while listening to an FM station ..... 16  
     Setting the TA volume level ..... 16  
     Automatic clock adjustment ..... 17



**CD OPERATIONS ..... 18**

Playing a CD ..... 18  
 Locating a track or a particular portion on a CD ..... 19  
 Selecting CD playback modes ..... 20  
 Playing a CD Text ..... 21  
 Prohibiting CD ejection ..... 22



**SOUND ADJUSTMENTS ..... 23**

Turning on/off the BBE function (ONLY FOR KD-SX999R) ..... 23  
 Turning on/off the loudness function (ONLY FOR KD-SX959R) ..... 23  
 Selecting preset sound modes ..... 24  
 Adjusting the sound ..... 25  
 Storing your own sound adjustments ..... 26



To be continued on the next page

**OTHER MAIN FUNCTIONS ..... 27**

Setting the clock ..... 27

Changing the general settings (PSM) ..... 28

    Selecting the clock display ..... 30

    Selecting the CD Text information display ..... 30

    Selecting the level display ..... 30

    Selecting the dimmer mode ..... 31

    Controlling the volume automatically  
    (Audio Cruise: ONLY FOR KD-SX999R) ..... 31

    Selecting the telephone muting ..... 33

    Turning on/off the key-touch tone (ONLY FOR KD-SX999R) .... 33

    Selecting the scroll mode ..... 34

    Setting the name of the external component ..... 34

Detaching the control panel ..... 35



**REMOTE OPERATIONS ..... 36**

Installing the batteries ..... 36

Using the remote controller ..... 37



**CD CHANGER OPERATIONS ..... 38**

Playing CDs ..... 38

Selecting CD playback modes ..... 40



**EXTERNAL COMPONENT OPERATIONS ..... 41**



**DAB TUNER OPERATIONS ..... 42**

Tuning into an ensemble and one of the services ..... 42

Storing DAB services in memory ..... 44

Tuning into a preset DAB service ..... 46



**MAINTENANCE ..... 47**

Handling CDs ..... 47



**TROUBLESHOOTING ..... 48**

**SPECIFICATIONS ..... 49**

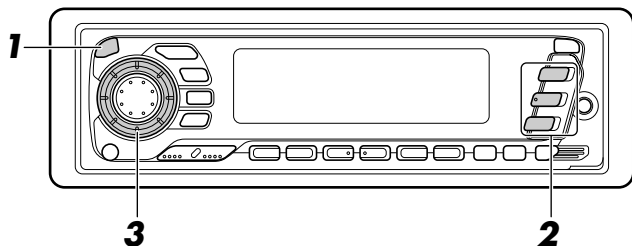

**Note:**

When you use this unit for the first time, set the built-in clock correctly, see page 27.

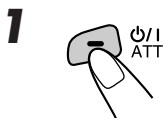

Turn on the power.

**Note on One-Touch Operation:**

When you select a source in step 2 below, the power automatically comes on. You do not have to press this button to turn on the power.

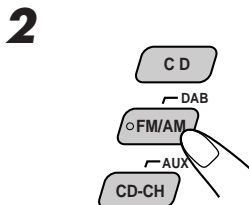

Select the source.

To operate the tuner, see pages 6 – 17.

To operate the CD player, see pages 18 – 22.

To operate the CD changer, see pages 38 – 40.

To operate the external component connected to the auxiliary input jack on the front panel, see page 41.

To operate the DAB tuner, see pages 42 – 46.

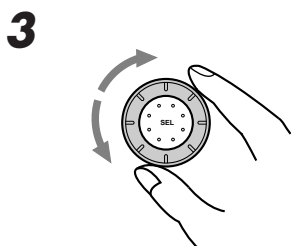

Adjust the volume.

Volume level appears.

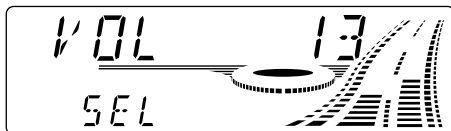

**4** Adjust the sound as you want (see pages 23 – 26).

**To drop the volume in a moment**

Press  $\text{⏻}$ /ATT briefly while listening to any source. “ATT” starts flashing on the display, and the volume level will drop in a moment.

To resume the previous volume level, press the button briefly again.

**To turn off the power**

Press  $\text{⏻}$ /ATT for more than 1 second.



# RADIO BASIC OPERATIONS

ENGLISH

## Listening to the radio

LO/RPT/INT  
(ONLY FOR  
KD-SX999R)

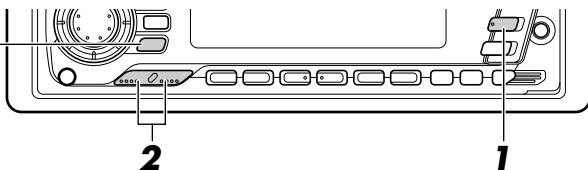

1

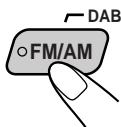

Select the band (FM1, FM2, FM3 or AM).

You can select any one of FM1, FM2, and FM3 to listen to an FM station.

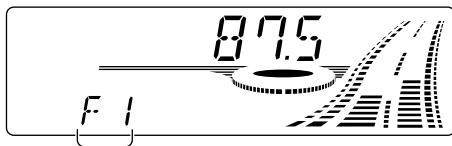

Selected band (or clock time: see page 30) appears.

2

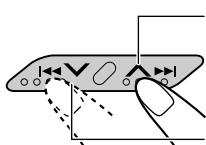

To search stations of higher frequencies

To search stations of lower frequencies

Start searching a station.

When a station is received, searching stops.

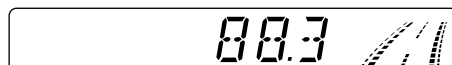

To stop searching before a station is received, press the same button you have pressed for searching.

### To tune in a particular frequency without searching

1 Press FM/AM/DAB repeatedly to select the band (FM or AM).

2 Press and hold  $\blacktriangle \blacktriangleright \blacktriangleright$  or  $\blacktriangleleft \blacktriangleright$  until "MANU (Manual)" starts flashing on the display.

Now you can manually change the frequency while "MANU" is flashing.

3 Press  $\blacktriangle \blacktriangleright \blacktriangleright$  or  $\blacktriangleleft \blacktriangleright$  repeatedly until the frequency you want is reached.

- If you hold down the button, the frequency keeps changing (in 50 kHz intervals for FM and 9 kHz intervals for AM-MW/LW) until you release the button.

### To tune in FM stations only with strong signals (ONLY FOR KD-SX999R)

Press the LO/RPT/INT (Local/Repeat/Intro) button so that the LOCAL indicator lights up on the display.

Each time you press the button, the LOCAL indicator lights up and goes off alternately.

#### Note:

This function only works while searching FM stations including SSM preset (see page 7).

# Storing stations in memory

You can use one of the following two methods to store broadcasting stations in memory.

- Automatic preset of FM stations: SSM (Strong-station Sequential Memory)
- Manual preset of both FM and AM stations

## FM station automatic preset: SSM

You can preset 6 local FM stations in each FM band (FM1, FM2 and FM3).

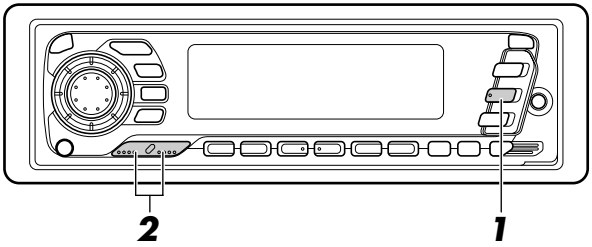
**1**

Select the FM band number (FM1, FM2 or FM3) you want to store FM stations into.

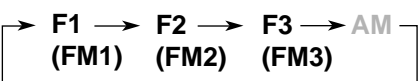
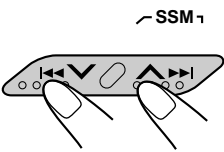
**2**

Press and hold both buttons for more than 2 seconds.

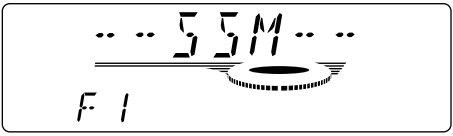

“SSM” appears, then disappears when automatic preset is over.

Local FM stations with the strongest signals are searched and stored automatically in the band number you have selected (FM1, FM2 or FM3). These stations are preset in the number buttons — No. 1 (lowest frequency) to No. 6 (highest frequency).

When automatic preset is over, the station stored in number button 1 will be automatically tuned in.



# Manual preset

You can preset up to 6 stations in each band (FM1, FM2, FM3 and AM) manually.

EXAMPLE: Storing an FM station of 88.3 MHz into the preset number 1 of the FM1 band

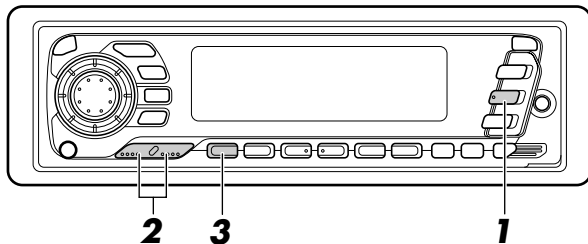

1

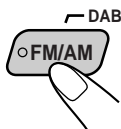

Select the FM1 band.

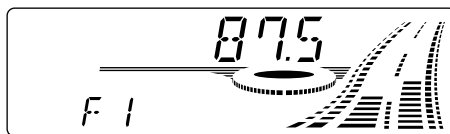

2

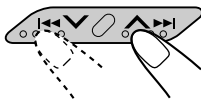

Tune into a station of 88.3 MHz.

See page 6 to tune into a station.

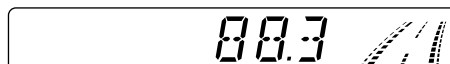

3

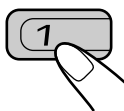

Press and hold the number button (in this example, 1) for more than 2 seconds.



Preset number and "MEMO" flashes alternately for a while.

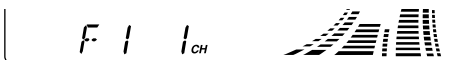

4

Repeat the above procedure to store other stations into other preset numbers.

### Notes:

- A previously preset station is erased when a new station is stored in the same preset number.
- Preset stations are erased when the power supply to the memory circuit is interrupted (for example, during battery replacement). If this occurs, preset the stations again.



# Tuning into a preset station

You can easily tune into a preset station. Remember that you must store stations first. If you have not stored them yet, see pages 7 and 8.

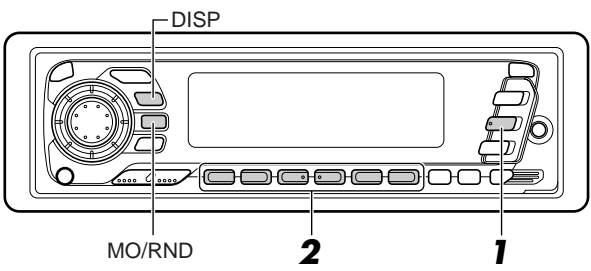

Select the band (FM1, FM2, FM3 or AM) you want.

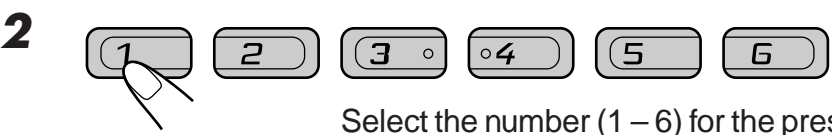

Select the number (1 – 6) for the preset station you want.

## To change the display information while receiving an FM RDS station

Press DISP. Each time you press the button, the display changes as follows:



### When an FM stereo broadcast is hard to receive:

Press MO/RND (Mono/Random) while listening to an FM stereo broadcast. The sound you hear becomes monaural but reception will be improved.



Lights up when receiving an FM broadcast in stereo.

To restore the stereo effect, press the same button again.



## What you can do with RDS EON

RDS (Radio Data System) allows FM stations to send an additional signal along with their regular program signals. For example, the station send their station names, as well as information about what type of program they broadcast, such as sports or music, etc. Another advantage of RDS function is called "EON (Enhanced Other Networks)." The EON indicator lights up while receiving an FM station with the EON data. By using the EON data sent from a station, you can tune into a different station of a different network broadcasting your favorite programme or traffic announcement while listening to another programme or to another source such as CD.

By receiving the RDS signals, this unit can do the following:

- Tracing the same programme automatically (Network-tracking Reception)
- Standby Reception of TA (Traffic Announcement) or your favorite programme
- PTY (Program Type) search
- TA (Traffic Announcement) search
- And some other functions

### **Tracing the same programme automatically (Network-Tracking Reception)**

When driving in an area where FM reception is not good, the tuner built in this unit automatically tune in another RDS station, broadcasting the same programme with stronger signals. So, you can continue to listen to the same programme in its finest reception, no matter where you drive. (See the illustration on the next page.)

Two types of the RDS signals are used to make Network-Tracking Reception work correctly — PI (Programme Identification) and AF (Alternative Frequency) data.

Without receiving these data correctly from the RDS station you are listening to, Network-Tracking Reception will not operate.

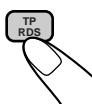

**To use Network-Tracking Reception**, press and hold TP/RDS (Traffic Programme/Radio Data System) for more than 1 second. Each time you press and hold the button, Network-Tracking Reception modes change as follows:



**Mode 1 (AF:on / REG:off)**

Network-Tracking is activated with Regionalization set to “off.”  
Switches to another station within the same network when the receiving signals from the current station become weak.

**Note:**

*In this mode, the programme may differ from the one currently received.*

**Mode 2 (AF:on / REG:on)**

Network-Tracking is activated with Regionalization set to “on.”  
Switches to another station, within the same network, broadcasting the same programme when the receiving signals from the current station become weak.

**Mode 3 (AF:off / REG:off)**

Network-Tracking is deactivated.

The same programme can be received on different frequencies.

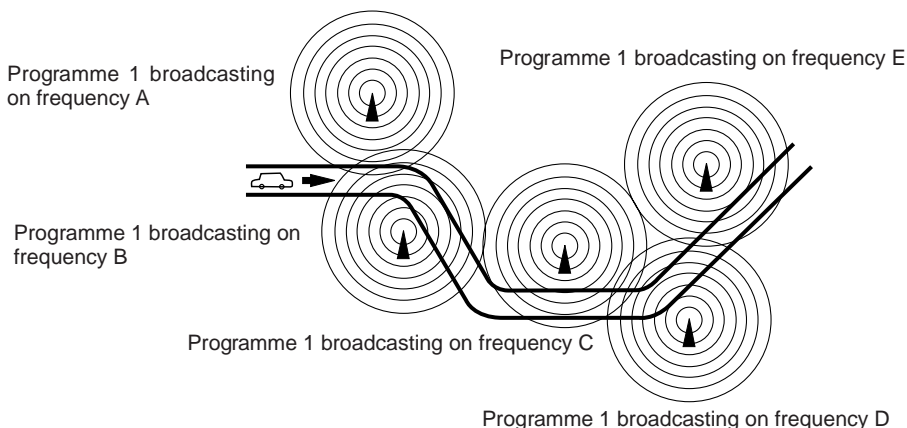



## Using Standby Reception

Standby Reception allows the unit to switch temporarily to a programme of your favorite programme (PTY: Programme TYPe) and Traffic Announcement (TA) from the current source (another FM station, CD, and other connected components).

### Note:

*Standby Reception will not work if you are listening to an AM station.*

## TA Standby Reception

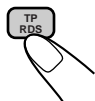

- When you press TP/RDS while listening to an FM station, the TP indicator is lit during reception of a TP (Traffic Programme) station and the TA standby mode is engaged.

### Note:

*When the station being received is not a TP station, the TP indicator flashes. Press  $\blacktriangle$   $\blacktriangleright$   $\blacktriangleleft$  or  $\blacktriangleleft$   $\blacktriangleleft$   $\blacktriangledown$  to engage the TA standby mode. "SEARCH" appears on the display, and TP station search starts. When a TP station is tuned in, the TP indicator is lit.*

- If you are listening to a CD, and wish to listen to a TP station, press TP/RDS to enter the TA standby mode. (The TP indicator lights up.)

If a traffic programme starts broadcasting while the TA standby mode is active, "TRAFFIC" appears and the playback source changes to the FM band. The volume increases to the preset TA volume level and the traffic programme can be heard (see page 16).

**To deactivate the TA standby mode,** press TP/RDS again.

## PTY Standby Reception

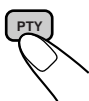

- When you press PTY while listening to an FM station, the PTY indicator is lit during reception of a PTY station and the PTY standby mode is engaged. The selected PTY name stored on page 14 flashes for 5 seconds.

### Note:

*When the station being received is not a PTY station, the PTY indicator flashes. Press  $\blacktriangle$   $\blacktriangleright$   $\blacktriangleleft$  or  $\blacktriangleleft$   $\blacktriangleleft$   $\blacktriangledown$  to engage the PTY standby mode. "SEARCH" appears on the display, and PTY station search starts. When a PTY station is tuned in, the PTY indicator is lit.*

- If you are listening to a CD, and wish to listen to a selected PTY broadcast, press PTY to enter the PTY standby mode. (The PTY indicator lights up.)

If the selected PTY programme starts broadcasting while the PTY standby mode is active, the selected PTY name appears and the playback source changes to the FM band. The selected PTY programme can then be heard.

**To deactivate the PTY standby mode,** press PTY again.



## Selecting your favorite programme for PTY Standby Reception

You can select your favorite programme for PTY Standby Reception to store in memory. When shipped from the factory, "NEWS" is stored as the programme type for PTY Standby Reception.

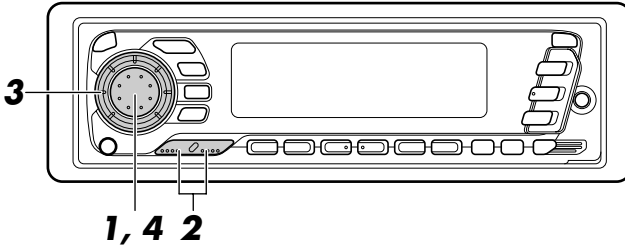

1



Press and hold SEL (Select) for more than 2 seconds to call up the Preferred Setting Mode (PSM: see page 28).

2

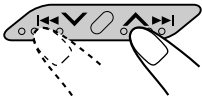

Select "PTY STBY" (Standby) if not shown on the display.

3

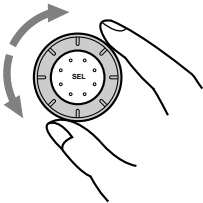

Select one of twenty-nine PTY codes. (See page 17.)  
Selected code name appears on the display and is stored into memory.

4



Finish setting.

## Searching your favorite programme

You can search one of your 6 favorite programme types stored in memory. When shipped from the factory, the following 6 programme types have been stored in the number buttons (1 to 6).

To change the factory preset settings, see page 14.

To search your favorite programme, see page 15.

1	2	3	4	5	6
POP M	ROCK M	EASY M	CLASSICS	AFFAIRS	VARIED



## To store your favorite programme types

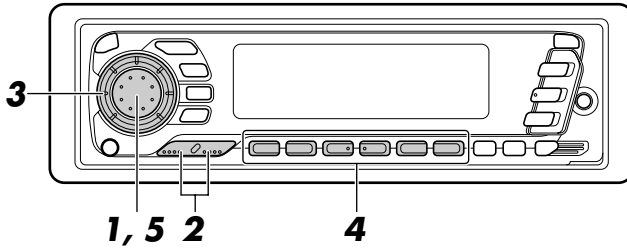

**1**



Press and hold SEL (Select) for more than 2 seconds to call up the Preferred Setting Mode (PSM: see page 28).

**2**

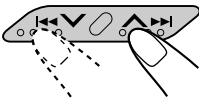

Select "PTY SRCH" (Search) if not shown on the display.

**3**

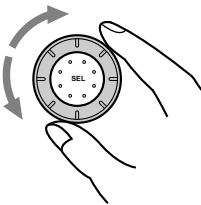

Select one of twenty-nine PTY codes. (See page 17.)

Selected code name appears on the display.

- If the code already stored in memory is selected, it will flash on the display.

**4**

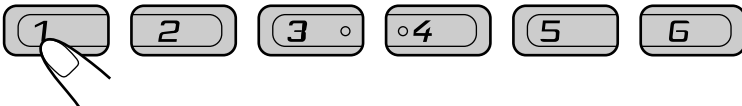

Press and hold the number button for more than 2 seconds to store the PTY code selected into the preset number you want.

PTY preset number appears, and selected code name and "MEMORY" alternates on the display.

**5**



Finish setting.



## To search your favorite programme type

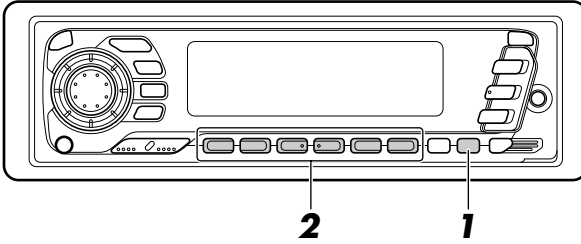

1



Press and hold PTY (Programme TYPe) for more than 1 second while listening to an FM station.

The last selected PTY code and preset number appear.

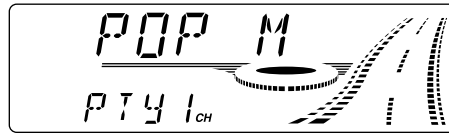

2

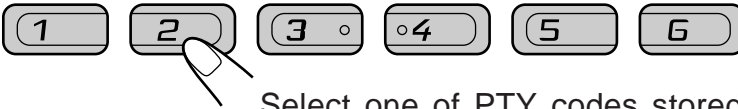

Select one of PTY codes stored in preset number buttons (1 to 6).

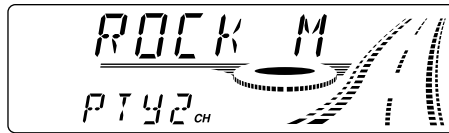

Ex. When "ROCK M" is stored in preset number button 2.

PTY search for your favorite programme starts after 5 seconds.

- If there is a station broadcasting a programme of the same PTY code you selected, that station is tuned in.
- If there is no station broadcasting a programme of the same PTY code you selected, the station will not change.

**Note:**

*In some areas, the PTY search will not work correctly.*



## Other convenient RDS functions and adjustments

### **Automatic selection of the station when using the number buttons**

Usually when you press the number button, the preset station is tuned in. However, when the preset station is an RDS station, something different will happen. If the signals from that preset station are not sufficient for good reception, this unit starts searching another station broadcasting the same programme as the original preset station is broadcasting, then if any station broadcasting the same programme is found, the station will be tuned in.

### **Changing the display mode while listening to an FM station**

You can change the initial indication on the display to either station name (PS) or to station frequency, while listening to an FM RDS station.

- See also “Changing the general settings (PSM)” on page 28.

- 1 Press and hold SEL (Select) for more than 2 seconds so that “PSM” appears on the lower part of the display.
- 2 Select “TU DISP (Tuner Display)” with  $\blacktriangle$   $\blacktriangleright$  or  $\blacktriangleleft$   $\blacktriangledown$ .
- 3 Set to the desired indication (either station name or station frequency) with the control dial.

#### **Note:**

*By pressing DISP, you can also change the display while listening to an FM RDS station.*

*Each time you press the button, the following information appears on the upper part of the display:*

$\rightarrow$  **PS (Station name)**  $\rightarrow$  **Station Frequency**  $\rightarrow$  **PTY (Program type)**  $\leftarrow$

*\* Then, the display goes back to the original indication in several seconds.*

### **Setting the TA volume level**

You can preset the volume level for TA Standby Reception. When a traffic programme is received, the volume level automatically changes to the preset level.

- See also “Changing the general settings (PSM)” on page 28.

- 1 Press and hold SEL (Select) for more than 2 seconds so that “PSM” appears on the lower part of the display.
- 2 Select “TA VOL (Volume)” with  $\blacktriangle$   $\blacktriangleright$  or  $\blacktriangleleft$   $\blacktriangledown$ .
- 3 Set to the desired volume with the control dial.





## Automatic clock adjustment

When shipped from the factory, the clock built in this unit is set to be readjust automatically using the CT (Clock Time) data in the RDS signal.

If you do not want to use automatic clock adjustment, follow the procedure below.

- See also “Changing the general settings (PSM)” on page 28.

- 1 Press and hold SEL (Select) for more than 2 seconds so that “PSM” appears on the lower part of the display.
- 2 Select “AUTO ADJ (Adjust)” with  $\blacktriangle$   $\blacktriangleright$  or  $\blacktriangleleft$   $\blacktriangledown$ .
- 3 Select “OFF” by turning the control dial counterclockwise.  
Now automatic clock adjustment is canceled.

**To reactivate clock adjustment**, repeat the same procedure and select “ON” in step 3 by turning the control dial clockwise.

### Note:

*It takes about 2 minutes to adjust the time using the CT data. So, you must tune to the station for more than 2 minutes continuously; otherwise, the clock time will not be adjusted.*

### PTY codes

NEWS:	News	SOCIAL:	Programmes on social activities
AFFAIRS:	Topical programmes expanding on current news or affairs	RELIGION:	Programmes dealing with any aspect of belief or faith, or the nature of existence or ethics
INFO:	Programmes which impart advice on a wide variety of topics	PHONE IN:	Programmes where people can express their views either by phone or in a public forum
SPORT:	Sport events	TRAVEL:	Programmes about travel destinations, package tours, and travel ideas and opportunities
EDUCATE:	Educational programmes	LEISURE:	Programmes concerned with recreational activities such as gardening, cooking, fishing, etc.
DRAMA:	Radio plays	JAZZ:	Jazz music
CULTURE:	Programmes on national or regional culture	COUNTRY:	Country music
SCIENCE:	Programmes on natural science and technology	NATION M:	Current popular music from another nation or region, in that country's language
VARIED:	Other programmes like comedies or ceremonies	OLDIES:	Classic pop music
POP M:	Pop music	FOLK M:	Folk music
ROCK M:	Rock music	DOCUMENT:	Programmes dealing with factual matters, presented in an investigative style
EASY M:	Easy-listening music		
LIGHT M:	Light music		
CLASSICS:	Classical music		
OTHER M:	Other music		
WEATHER:	Weather information		
FINANCE:	Reports on commerce, trading, the Stock Market, etc.		
CHILDREN:	Entertainment programmes for children		



# CD OPERATIONS

ENGLISH

## Playing a CD

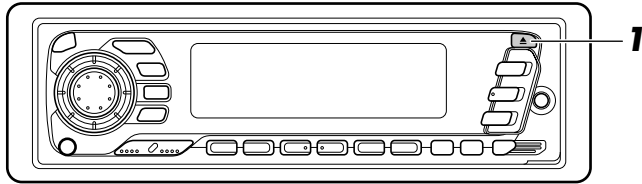

1

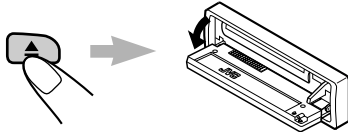

Open the control panel.

2

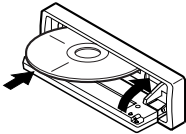

1. Insert a disc into the loading slot.

The unit turns on, draws a CD and starts playback automatically.

2. Close the control panel by hand.

Total track number of the inserted disc	Total playing time of the inserted disc	Current track	Elapsed playing time
---	---	---------------	----------------------

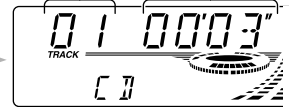
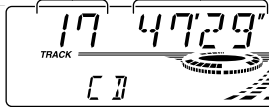
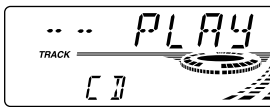

### Notes:

- When a CD is inserted up side down, "PLEASE EJECT" appears on the display. When you open the control panel by pressing , the CD automatically ejects.
- When you play a CD Text, the disc title and performer appear on the display. Then the current track and elapsed playing time appears on the display. See also "Playing a CD Text" (page 21) and "Selecting the scroll mode" (page 34).  
If a CD Text includes much text information, some may not appear on the display.

### Note on One-Touch Operation:

When a CD is already in the loading slot, pressing CD turns on the unit and starts playback automatically.

## To stop play and eject the CD

Press .

CD play stops, the control panel opens, then the CD automatically ejects from the loading slot. If you change the source to FM, AM, CD changer or external component, the CD play also stops (without ejecting the CD this time).

### Notes:

- If the ejected disc is not removed for about 15 seconds, the disc is automatically inserted again into the loading slot to protect it from dust. (CD play will not start this time.)
- You can eject the CD even when the unit is turned off.



# Locating a track or a particular portion on a CD

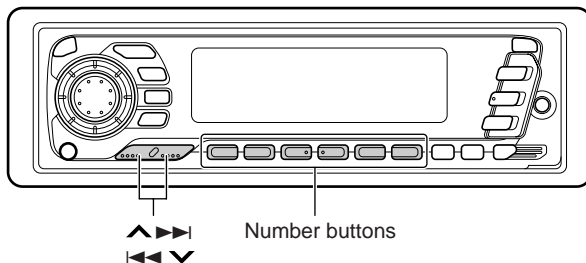

## To fast forward or reverse the track

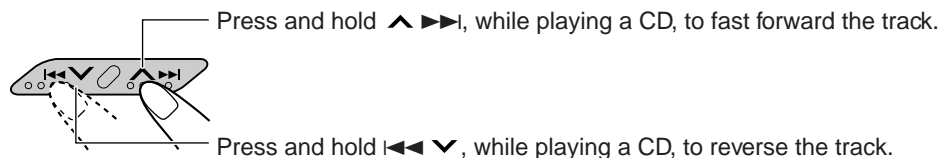

Press and hold **^ >>> |**, while playing a CD, to fast forward the track.

Press and hold **| <<< v**, while playing a CD, to reverse the track.

## To go to the next track or the previous track

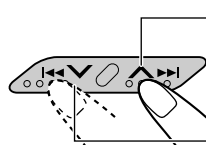

Press **^ >>> |** briefly, while playing a CD, to go ahead to the beginning of the next track. Each time you press the button consecutively, the beginning of the next track is located and played back.

Press **| <<< v** briefly, while playing a CD, to go back to the beginning of the current track. Each time you press the button consecutively, the beginning of the previous track is located and played back.

## To go to a particular track directly

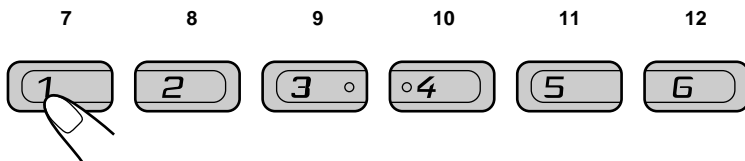

Press the number button corresponding to the track number to start its playback.

- To select a track number from 1 – 6:  
Press 1 (7) – 6 (12) briefly.
- To select a track number from 7 – 12:  
Press and hold 1 (7) – 6 (12) for more than 1 second.



# Selecting CD playback modes

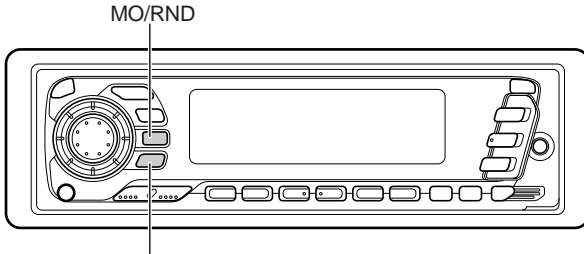

MO/RND  
LO/RPT/INT (For KD-SX999R)  
RPT (For KD-SX959R)

## To play back tracks at random (Random Play)

You can play back all tracks on the CD at random.



Each time you press MO/RND (Mono/Random) while playing a CD, CD random play mode turns on and off alternately. When the random mode is turned on, the RND indicator lights up on the display and a track randomly selected starts playing.

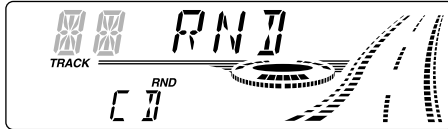

## To play back tracks repeatedly (Repeat Play)

You can play back the current track repeatedly.

KD-SX999R



### For KD-SX999R:

Each time you press and hold LO/RPT/INT (Local/Repeat/Intro) for more than 1 second while playing a CD, CD repeat play mode turns on and off alternately.

KD-SX959R



### For KD-SX959R:

Each time you press RPT (Repeat) while playing a CD, CD repeat play mode turns on and off alternately.

When the repeat mode is turned on, the RPT indicator lights up on the display.

Track number of the currently playing track

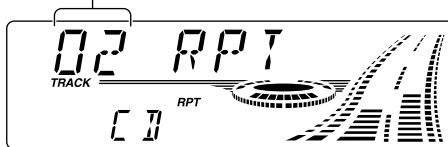



## To play back only intros (Intro Scan: ONLY FOR KD-SX999R)

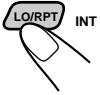

Each time you press LO/RPT/INT (Local/Repeat/Intro) briefly while playing a CD, CD intro scan mode turns on and off alternately.

When the intro scan mode is turned on, "INT" appears on the display for 5 seconds and the track number flashes. The first 15 seconds of each track are played sequentially.

Track number of the currently playing track

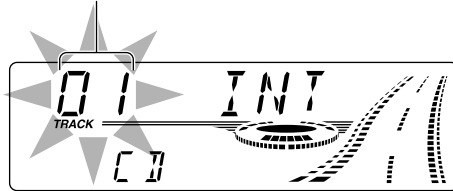

## Playing a CD Text

In a CDText, some information about the disc (its disc title, performer and track title) is recorded. You can show these disc information on the display.

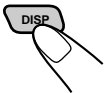
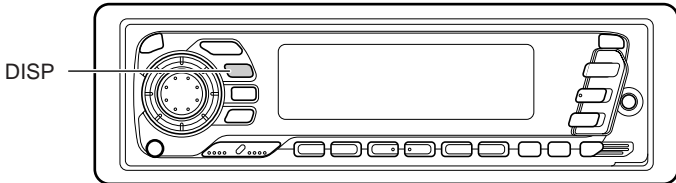

Select text display mode while playing a CD Text.

Each time you press the button, the display changes as follows:



### Notes:

- The display shows up to 8 characters at one time and scrolls if there are more than 8 characters. See also "Selecting the scroll mode" on page 34.
- Some characters or symbols will not be shown (and be blanked) on the display. (Ex. "ABC&!d#" ⇒ "ABCA D ")
- When you press DISP while playing a conventional CD, "NO NAME" appears for the disc title/performer and the track title.



# Prohibiting CD ejection

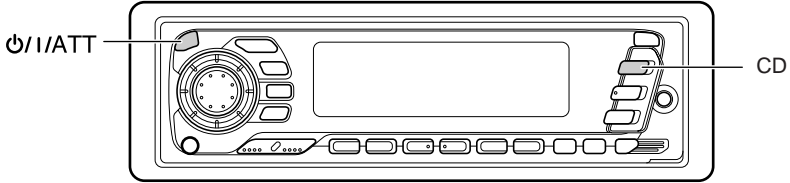

You can prohibit CD ejection and can lock a CD in the loading slot.

While pressing CD, press and hold  $\text{P}/\text{ATT}$  for more than 2 seconds. "NO EJECT" flashes on the display for about 5 seconds, and the CD is locked and cannot be ejected.

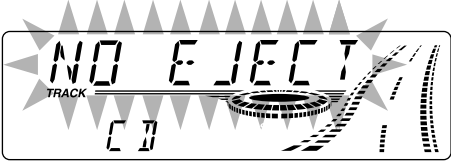

**To cancel the prohibition and unlock the CD**, press  $\text{P}/\text{ATT}$  again for more than 2 seconds, while pressing CD. "EJECT OK" flashes on the display for about 5 seconds, and the CD is unlocked.

# SOUND ADJUSTMENTS

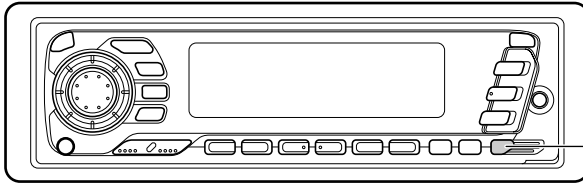

BBE (For KD-SX999R)  
LOUD (For KD-SX959R)

## Turning on/off the BBE function

**This section is ONLY FOR KD-SX999R.**

The BBE\* function restores the brilliance and clarity of the original live sound in recording, broadcasts, etc.

When a speaker reproduces sound, it introduces frequency-dependent phase shifting, causing high-frequency sounds to take longer to reach the ear than low frequency sounds. The BBE function adjusts the phase relationship between the low, mid and high frequencies by adding a progressively longer delay time to the low and mid frequencies, so that all frequencies reach the listener's ears at the proper time.

In addition, the BBE function boosts low and high frequencies, which loudspeakers tend to be less efficient in reproducing, through dynamic, program-driven augmentation. When combined with the phase compensation feature, the resulting sound has a clearer, more finely detailed "live" presence.

Each time you press BBE, the BBE function turns on and off alternately.



\* Under license from BBE Sound, Inc.  
BBE is a trademark of BBE Sound, Inc.

## Turning on/off the loudness function

**This section is ONLY FOR KD-SX959R.**

The human ear is less sensitive to low and high frequencies at low volumes.

The loudness function can boost these frequencies to produce well-balanced sound at low volume level.

Each time you press LOUD, the loudness function turns on and off alternately.

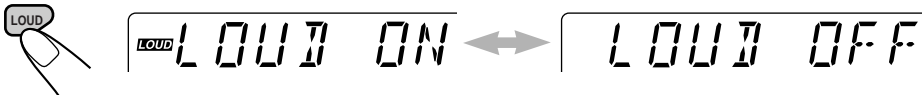

## Selecting preset sound modes

You can select a preset sound adjustment suitable to the music genre.

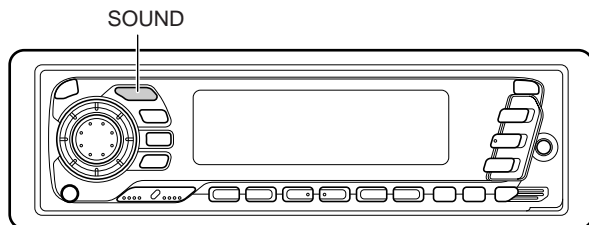

Each time you press SOUND, the sound control mode (SCM) changes as follows.

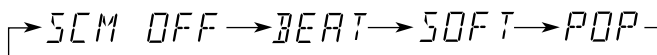
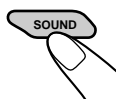

Indication	For:	Preset values		
		Bass	Treble	BBE (For KD-SX999R) Loudness (For KD-SX959R)
SCM OFF	(Flat sound)	00	00	On
BEAT	Rock or disco music	+02	00	On
SOFT	Quiet background music	+01	-03	Off
POP	Light music	+04	+01	Off

### Notes:

- You can adjust the preset sound control mode to your preference, and store in memory. If you want to adjust and store your original sound control mode, see “Storing your own sound adjustments” on page 26.
- To adjust only the bass and treble reinforcement levels to your preference, see “Adjusting the sound” on page 25.



# Adjusting the sound

You can adjust the sound characteristics to your preference.

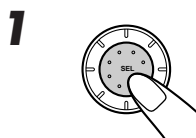
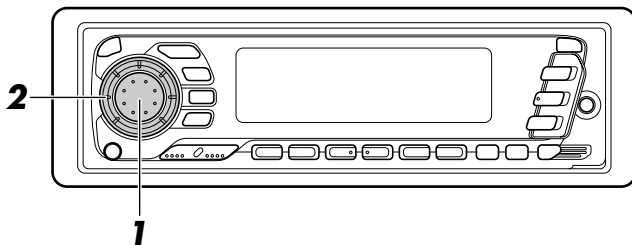

Select the item you want to adjust.

→ *BAS* → *TRE* → *FAD* → *BAL* → *VOL*

Indication	To do:	Range
BAS (Bass)	Adjust the bass	-06 (min.) — +06 (max.)
TRE (Treble)	Adjust the treble	-06 (min.) — +06 (max.)
FAD (Fader)*	Adjust the front and rear speaker balance	R06 (Rear only) — F06 (Front only)
BAL (Balance)	Adjust the left and right speaker balance	L06 (Left only) — R06 (Right only)
VOL (Volume)	Adjust the volume	00 (min.) — 50 (max.)

**Note:**

\* If you are using a two-speaker system, set the fader level to “00”.

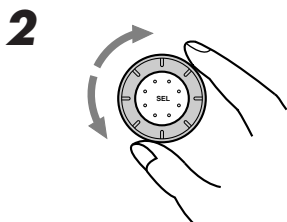

Adjust the level.

**Note:**

Normally the control dial works as the volume control. So you do not have to select “VOL” to adjust the volume level.



## Storing your own sound adjustments

You can adjust the sound control modes (BEAT, SOFT, POP: see page 24) to your preference and store your own adjustments in memory.

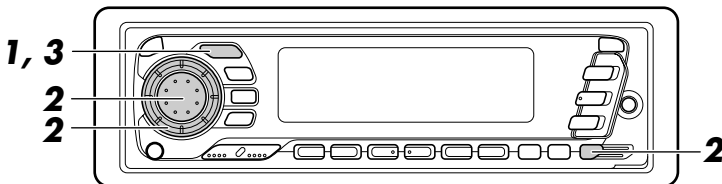

**1**

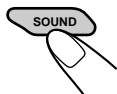

Call up the sound control mode you want to adjust.

See page 24 for details.

**Within  
5 seconds**

**2**

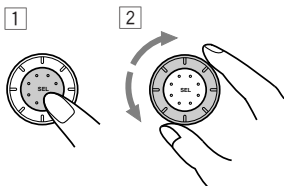

To adjust the bass or treble level

1 Select "BAS" or "TRE."

**Within  
5 seconds**

2 Adjust the bass or treble level.

KD-SX999R



KD-SX959R



To turn on or off the BBE function (for KD-SX999R) or the loudness function (for KD-SX959R)

See page 23.

**Within  
5 seconds**

**3**

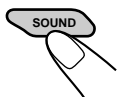

Press and hold SOUND until the sound control mode you selected flashes on the display.

Your setting is stored in memory.

**4**

Repeat the same procedure to store other settings.

### To reset to the factory settings

Repeat the same procedure and reassign the preset values listed in the table on page 24.

## Setting the clock

You can also set the clock system either to 24 hours or 12 hours.

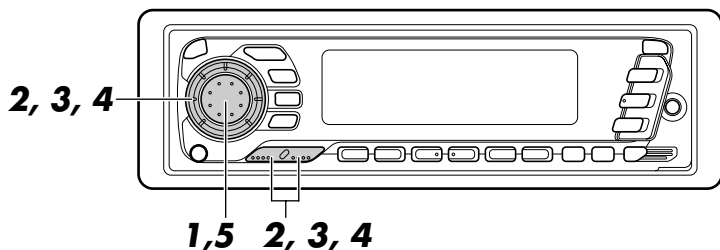

- 1**  Press and hold SEL (Select) for more than 2 seconds so that “PSM” appears on the lower part of the display.

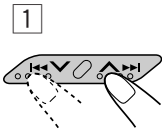
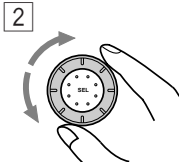
- 2**   Set the hour.
- 1 Select “CLOCK H (Hour)” if not shown on the display.
  - 2 Adjust the hour.

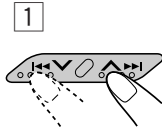
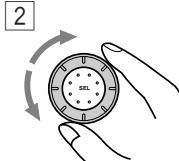
- 3**   Set the minute.
- 1 Select “CLOCK M (Minute).”
  - 2 Adjust the minute.

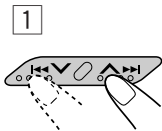
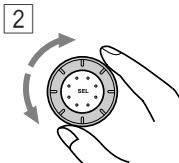
- 4**   Set the clock system.
- 1 Select “24H/12H.”
  - 2 Select “24H” or “12H.”

- 5**  Start the clock.

To check the current clock time while the unit is turned off, press DISP.  
The power turns on, the clock time is shown for 5 seconds, then the power turns off.

# Changing the general settings (PSM)

You can change the items listed on the next page by using the PSM (Preferred Setting Mode) control.

## Basic Procedure

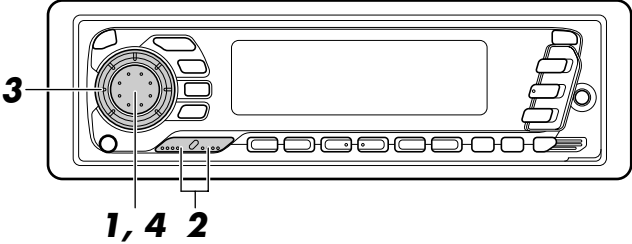

**1**  Press and hold SEL (Select) for more than 2 seconds so that “PSM” appears on the lower part of the display.

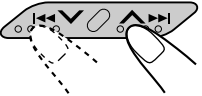
**2**  Select the PSM item you want to adjust. (See page 29.)

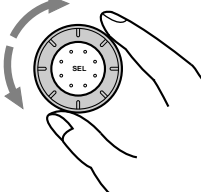
**3**  Select or adjust the PSM item selected above.

**4**  Finish setting.

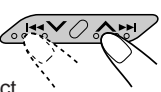
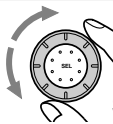
<b>1</b> 	<b>2</b>  Select.	<b>3</b>  Set.		Factory-preset settings	See page
<b>CLOCK H</b>	Hour adjustment	Back	Advance	0:00	27
<b>CLOCK M</b>	Minute adjustment	Back	Advance		
<b>24H/12H</b>	24/12-hour time display	12H	24H	24H	27
<b>AUTO ADJ</b>	Automatic setting of the clock	OFF	ON	ON	17
<b>CLOCK</b>	Clock display	OFF	ON	ON	30
<b>TU DISP</b>	Display mode	FREQ	PS NAME	PS NAME	16
<b>CD DISP</b>	CD Text display	P-TIME ↔ D-TITLE ↕ T-TITLE ↕		P-TIME	30
<b>PTY STBY</b>	PTY standby	29 programme types (See page 17.)		NEWS	13
<b>PTY SRCH</b>	PTY search			(See page 13.)	13
<b>TA VOL</b>	Traffic announcement volume	VOL (00-50)		VOL (20)	16
<b>LEVEL</b>	Level display	OFF	AUDIO	AUDIO	30
<b>DIMMER</b>	Dimmer	AUTO ↔ OFF ↕ ON ↕		AUTO	31
<b>CRUISE*</b>	Audio cruise	CRUISE 1 ↔ CRUISE 2 ↕ OFF ↕		OFF	31
<b>RPM SET**</b>	Idling speed	—		800 rpm	32
<b>BOOST**</b>	Boost	01 –15		05	32
<b>TEL</b>	Audio mute for cellular phone system	OFF ↔ MUTING 1 ↕ MUTING 2 ↕		OFF	33
<b>BEEP*</b>	Key-touch tone	OFF	ON	ON	33
<b>SCROLL</b>	Name display	ONCE ↔ AUTO ↕ OFF ↕		ONCE	34
<b>AUX</b>	Auxiliary component	EXTRA ↔ TV ↔ VIDEO ↕ TAPE ↔ MD ↕		EXTRA	34

\* ONLY FOR KD-SX999R.

\*\* When you select “CRUISE 1” or “CRUISE 2” for Audio Cruise Mode, you can adjust these items.

- Press SEL (Select) when the setting is complete.

## Selecting the clock display

You can select either the clock or the source name to be shown on the lower part of the display. When shipped from the factory, the clock is selected.

- ON: Clock
- OFF: Source name (or station band)

- 1 Press and hold SEL (Select) for more than 2 seconds so that “PSM” appears on the lower part of the display.
- 2 Select “CLOCK” with  $\blacktriangle$   $\blacktriangleright$   $\blacktriangleright$   $\blacktriangleright$  or  $\blacktriangleleft$   $\blacktriangleleft$   $\blacktriangleleft$   $\blacktriangleleft$ .
- 3 Select the desired mode with the control dial.  
The clock display mode alternates between on and off.

**ON  $\leftrightarrow$  OFF**

### To check the other information during play

Press DISP (Display). Each time you press the button, the other information (either the clock or the source name) will be shown on the lower part of the display for a while.

## Selecting the CD Text information display

You can select what type of the CD Text information to be shown on the display while a CD Text is playing. When shipped from the factory, the playing time is selected.

- P-TIME: Playing time (elapsed) appears on the display.
- D-TITLE: Disc title appears on the display.
- T-TITLE: Track titles appear on the display.

- 1 Press and hold SEL (Select) for more than 2 seconds so that “PSM” appears on the lower part of the display.
- 2 Select “CD DISP (Display)” with  $\blacktriangle$   $\blacktriangleright$   $\blacktriangleright$   $\blacktriangleright$  or  $\blacktriangleleft$   $\blacktriangleleft$   $\blacktriangleleft$   $\blacktriangleleft$ .
- 3 Select the desired mode with the control dial.  
The CD Text information display mode changes as follows:



### To check the other information during play

Press DISP. Each time you press the button, the other information (playing time, disc title, and track titles) will be shown on the upper part of the display for a while.

## Selecting the level display

You can select the level display according to your preference. When shipped from the factory, the level indicator on the display shows the audio level.

- AUDIO: Audio level indicator
- OFF: Volume level indicator

- 1 Press and hold SEL (Select) for more than 2 seconds so that “PSM” appears on the lower part of the display.
- 2 Select “LEVEL” with  $\blacktriangle$   $\blacktriangleright$   $\blacktriangleright$   $\blacktriangleright$  or  $\blacktriangleleft$   $\blacktriangleleft$   $\blacktriangleleft$   $\blacktriangleleft$ .
- 3 Select the desired mode with the control dial.  
The level display setting changes as follows:

**AUDIO  $\leftrightarrow$  OFF**

## Selecting the dimmer mode

When you turn on the car head lights, the display automatically dims (Auto Dimmer).  
When shipped from the factory, Auto Dimmer mode is activated.

- AUTO: Activates Auto Dimmer.
- OFF: Cancels Auto Dimmer.
- ON: Always dims the display.

- 1 Press and hold SEL (Select) for more than 2 seconds so that "PSM" appears on the lower part of the display.
- 2 Select "DIMMER" with  $\blacktriangle \triangleright \triangleright \triangleright$  or  $\blacktriangleleft \triangleleft \triangleleft$ .
- 3 Select the desired mode with the control dial.

The dimmer mode changes as follows:

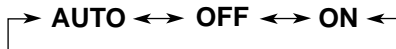

### Note on Auto Dimmer:

*Auto Dimmer equipped with this unit may not work correctly on some vehicles, particularly on those having a control dial for dimming.*

*In this case, set the dimmer mode to "ON" or "OFF".*

## Controlling the volume automatically (Audio Cruise: ONLY FOR KD-SX999R)

You can select the proper cruise mode for your car.

This unit change the volume level automatically (at 3 possible levels) based on the driving speed of your car by detecting the alternator's generating frequency (Audio Cruise).

If you want to use this mode, follow the procedures below. When shipped from the factory, this mode is set to "OFF".

- CRUISE 1: Select this if your car is relatively quiet.
- CRUISE 2: Select this if your car is relatively loud.

The volume increase rate is twice as much as that of the CRUISE 1 setting.

- OFF: Cancels Audio Cruise.

- 1 Press and hold SEL (Select) for more than 2 seconds so that "PSM" appears on the lower part of the display.
- 2 Select "CRUISE" with  $\blacktriangle \triangleright \triangleright \triangleright$  or  $\blacktriangleleft \triangleleft \triangleleft$ .
- 3 Select the desired mode with the control dial.

The cruise mode changes as follows:



**When this function is turned on** (the CRUISE indicator lights up on the display), the proper volume level is automatically selected among the 3 possible levels according to the driving speed, and the selected level is shown on the display.

When the driving speed increases.

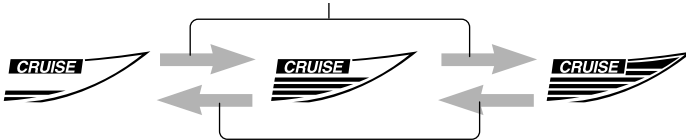

When the driving speed decreases.

### To adjust the volume increase rate

If you find Audio Cruise increases (or decreases) the volume either too much or too little as the driving speed changes. You can adjust the increase rate by changing the boost level. To change it, follow the procedure below.

- 1 Press and hold SEL (Select) for more than 2 seconds so that "PSM" appears on the lower part of the display.
- 2 Select "CRUISE" with **▲▶▶▶** or **▶▶▶▼**.
- 3 Select either "CRUISE 1" or "CRUISE 2" with the control dial.
- 4 Select "BOOST" with **▲▶▶▶** or **▶▶▶▼**.  
The current boost level appears on the display.
- 5 Select the desired boost level (among 01 to 15) as you want while the current boost level is shown on the display with the control dial.
  - To increase the volume increase rate, rotate it clockwise.
  - To decrease the volume increase rate, rotate it counterclockwise.

### If Audio Cruise does not function correctly

You may need to store the idling speed into memory to make Audio Cruise function correctly.

NOTICE that a number of factors, such as electric power steering, wipers, power windows, air conditioner, etc. do generate noises and, as a result, may cause Audio Cruise not to function correctly. If this is the main cause of malfunction, connect the memory backup lead (yellow lead) directly to the car battery to prevent these noises from affecting Audio Cruise.

- 1 Start the engine and let it warm up.
- 2 Press and hold SEL (Select) for more than 2 seconds so that "PSM" appears on the lower part of the display.
- 3 Select "CRUISE" with **▲▶▶▶** or **▶▶▶▼**.
- 4 Select either "CRUISE 1" or "CRUISE 2" with the control dial.
- 5 Select "RPM SET" with **▲▶▶▶** or **▶▶▶▼**.
- 6 Select the desired idling speed as you want with the control dial.

**When the setting is complete**, the unit automatically checks to see if Audio Cruise functions correctly with this new idling setting. If it does not function correctly, Audio Cruise is canceled automatically and the idling setting becomes invalid.

- *If this happens, see the NOTICE above.*



## Selecting the telephone muting

This mode is used when a cellular phone system is connected. Depending on the phone system used, select either "MUTING 1" or "MUTING 2," whichever mutes the sounds from this unit. When shipped from the factory, this mode is deactivated.

- MUTING 1: Select this if this setting can mute the sounds.
- MUTING 2: Select this if this setting can mute the sounds.
- OFF: Cancels the telephone muting.

1 Press and hold SEL (Select) for more than 2 seconds so that "PSM" appears on the lower part of the display.

2 Select "TEL (Telephone)" with  $\wedge$   $\blacktriangleright$   $\blacktriangleright$   $\blacktriangleright$  or  $\blacktriangleleft$   $\blacktriangleleft$   $\blacktriangleleft$   $\blacktriangleleft$   $\blacktriangledown$ .

3 Select the desired mode with the control dial.

The telephone muting mode changes as follows:



## Turning on/off the key-touch tone (ONLY FOR KD-SX999R)

You can deactivate the key-touch tone if you do not want to make it beep when you press a button. When shipped from the factory, the key-touch tone is activated.

- ON: Activates the key-touch tone.
- OFF: Deactivates the key-touch tone.

1 Press and hold SEL (Select) for more than 2 seconds so that "PSM" appears on the lower part of the display.

2 Select "BEEP" with  $\wedge$   $\blacktriangleright$   $\blacktriangleright$   $\blacktriangleright$  or  $\blacktriangleleft$   $\blacktriangleleft$   $\blacktriangleleft$   $\blacktriangleleft$   $\blacktriangledown$ .

3 Select the desired mode with the control dial.

The key-touch tone alternates between on and off.

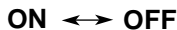

## Selecting the scroll mode

You can select the scroll mode for the name display and disc information if it consists of more than 8 characters. When shipped from the factory, Auto Scroll mode is set to "ONCE."

- ONCE: Scrolls only once.
- AUTO: Repeats the scroll (5-second intervals in between).
- OFF: Cancels Auto Scroll.

- 1 Press and hold SEL (Select) for more than 2 seconds so that "PSM" appears on the lower part of the display.
- 2 Select "SCROLL" with  $\blacktriangle$   $\blacktriangleright$  or  $\blacktriangleleft$   $\blacktriangledown$ .
- 3 Select the desired mode with the control dial.

The scroll mode changes as follows:



### Note:

Even if the scroll mode is set to "OFF," you can scroll the display by pressing DISP for more than 1 second.

## Setting the name of the external component

You can select the name of the external component which will be shown on the upper part of the display when you press CD-CH/AUX. When shipped from the factory, the name of the external component is set to "EXTRA."

- 1 Press and hold SEL (Select) for more than 2 seconds so that "PSM" appears on the lower part of the display.
- 2 Select "AUX (Auxiliary)" with  $\blacktriangle$   $\blacktriangleright$  or  $\blacktriangleleft$   $\blacktriangledown$ .
- 3 Select the desired source name with the control dial.

The source name to be shown on the upper part of the display changes as follows:



# Detaching the control panel

You can detach the control panel when leaving the car. When detaching or attaching the control panel, be careful not to damage the connectors on the back of the control panel and on the panel holder.

## How to detach the control panel

Before detaching the control panel, be sure to turn off the power.

- 1 Unlock the control panel.

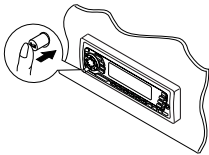

- 2 Pull the control panel out of the unit.

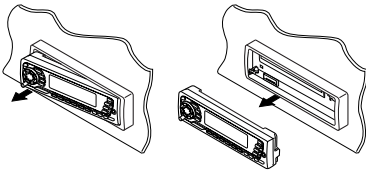

- 3 Put the detached control panel into the provided case.

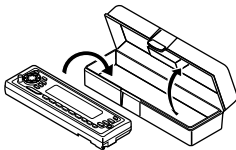

## How to attach the control panel

- 1 Insert the right side of the control panel into the groove on the panel holder.

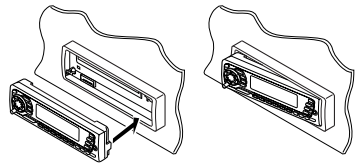

- 2 Press the left side of the control panel to fix it to the panel holder.

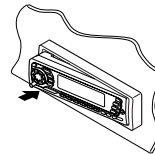

### Note on cleaning the connectors:

*If you frequently detach the control panel, the connectors will deteriorate.*

*To minimize this possibility, periodically wipe the connectors with a cotton swab or cloth moistened with alcohol, being careful not to damage the connectors.*

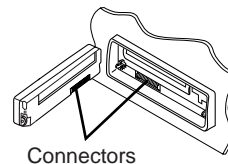

Connectors

# REMOTE OPERATIONS

Before using the remote controller:

- Aim the remote controller directly at the remote sensor on the main unit. Make sure there is no obstacle in between.
- Do not expose the remote sensor to strong light (direct sunlight or artificial lighting).

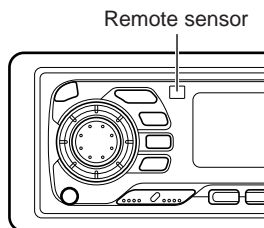

## Installing the batteries

When the controllable range or effectiveness of the remote controller decreases, replace the batteries.

For KD-SX999R

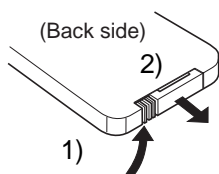

### 1. Remove the battery case.

- 1) Push in the direction indicated by the arrow with your right hand thumbnail.
- 2) Remove the battery case.

Lithium coin battery  
(product number:  
CR2025)

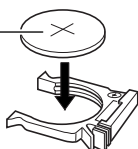

### 2. Replace the battery.

Put the battery in the case with the + side facing upwards.

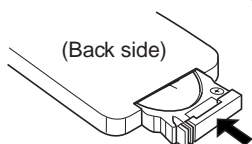

### 3. Return the battery case.

Insert again the battery case pushing until you hear a clicking sound.

### WARNING:

- Store the batteries in a place which children cannot reach.  
*If a child accidentally swallows the battery, immediately consult a doctor.*
- Do not recharge, short, disassemble or heat the batteries or dispose of in a fire.  
*Doing any of these things may cause the batteries to give off heat, crack or start a fire.*
- Do not leave the batteries with other metallic materials.  
*Doing this may cause the batteries to give off heat, crack or start a fire.*
- When throwing away or saving the batteries, wrap in tape and insulate; otherwise, it may cause the batteries to give off heat, crack or start a fire.
- Do not poke the batteries with tweezers or similar tools.  
*Doing this may cause the batteries to give off heat, crack or start a fire.*



## For KD-SX959R

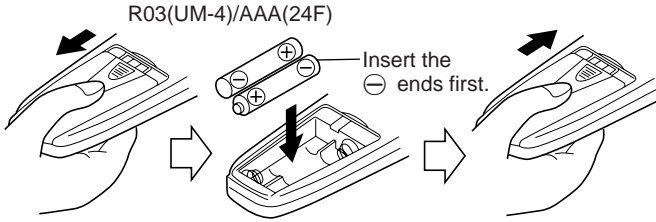

## Using the remote controller

For KD-SX999R

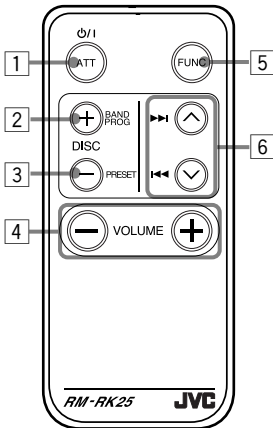

- 1 Functions the same as the  $\text{O/I/ATT}$  button on the main unit.
- 2
  - Functions as the BAND button while listening to the radio (or the DAB tuner). Each time you press the button, the band changes.
  - Functions as the DISC + button while listening to the CD changer. Each time you press the button, the disc number increases, and the selected disc starts playing.
  - Does not function as the PROG button.
- 3
  - Functions as the PRESET button while listening to the radio (or the DAB tuner). Each time you press the button, the preset station number increases, and the selected station is tuned in.
  - Functions as the DISC - button while listening to the CD changer. Each time you press the button, the disc number decreases, and the selected disc starts playing.

For KD-SX959R

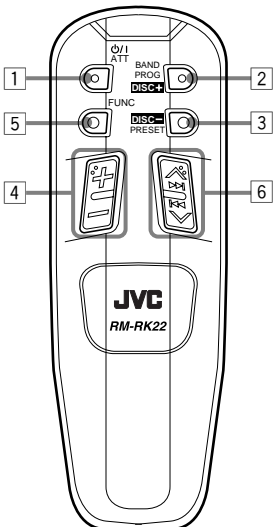

- 4 Functions the same as the control dial on the main unit.  
**Note:** *This button does not function for the preferred setting mode adjustment.*
- 5 Select the source.  
Each time you press FUNC (Function), the source changes.
- 6
  - Searches stations while listening to the radio.
  - Searches ensembles while listening to the DAB tuner.
  - Fast forwards or reverses the track if pressed and held while listening to a CD.
  - Skips to the beginning of the next tracks or goes back to the beginning of the current (or previous tracks) if pressed briefly while listening to a CD.



# CD CHANGER OPERATIONS

ENGLISH

We recommend that you use one of the CH-X series (ex: CH-X1200) with your unit. If you have another CD automatic changer, consult your JVC IN-CAR ENTERTAINMENT dealer for connections.

- For example, if your CD automatic changer is one of the KD-MK series, you need a cord (KS-U15K) for connecting it to this unit.

Before operating your CD automatic changer:

- Refer also to the Instructions supplied with your CD changer.
- If no discs are in the magazine of the CD changer or the discs are inserted upside down, "NO DISC" will appear on the display. If this happens, remove the magazine and set the discs correctly.
- If "RESET 1 - RESET 8" appears on the display, something is wrong with the connection between this unit and the CD changer. If this happens, check the connection, connect the connecting cord(s) firmly if necessary, then press the reset button of the CD changer.

## Playing CDs

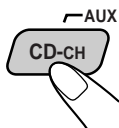
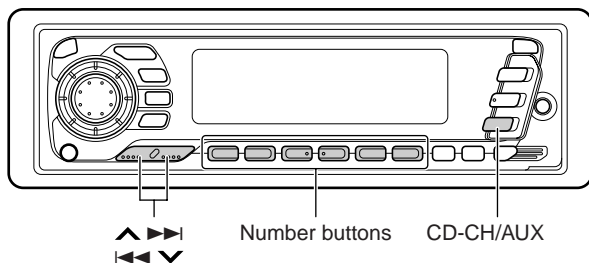

### Select the CD automatic changer.

Each time you press the button, you can select the CD automatic changer and the external component alternately.

**CD-CH ↔ AUX**

Playback starts from the first track of the first disc.  
All tracks of all discs are played back.

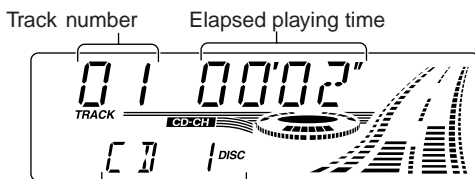

Disc number (or clock time:  
see page 30) appears.

### Note on One-Touch Operation:

When you press CD-CH/AUX, the power automatically comes on. You do not have to press /I/ATT to turn on the power.



## To fast forward or reverse the track

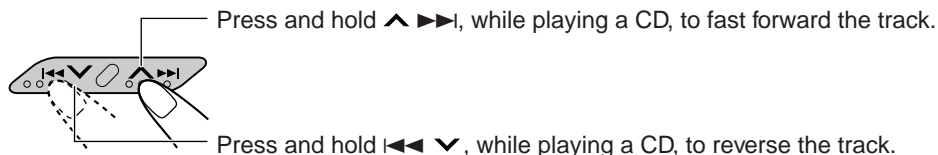

## To go to the next track or the previous track

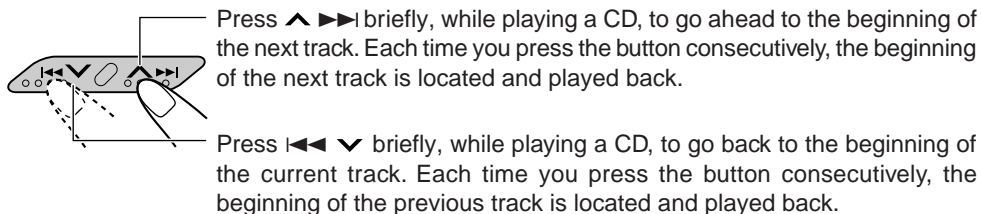

## To go to a particular disc directly

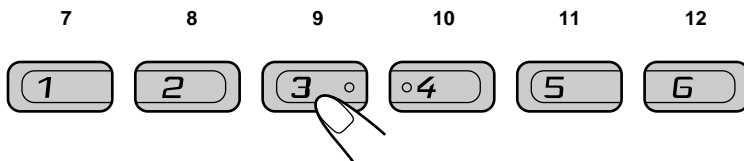

Press the number button corresponding to the disc number to start its playback (while the CD changer is playing).

- To select a disc number from 1 – 6:  
Press 1 (7) – 6 (12) briefly.
- To select a disc number from 7 – 12:  
Press and hold 1 (7) – 6 (12) for more than 1 second.

Ex. When disc number 3 is selected

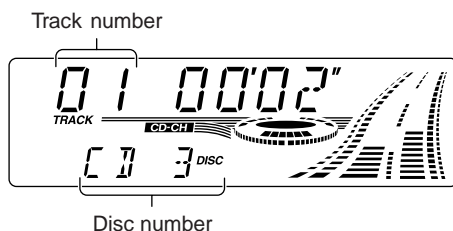

## To show the CD Text information

See "Playing a CD Text" on page 21.



# Selecting CD playback modes

## To play back tracks at random (Random Play)

Each time you press MO/RND (Mono/Random) while playing a CD, CD random play mode changes as follows:



Mode	RND Indicator	Plays at random
RND1	Lights	All tracks of the current disc, then the tracks of the next disc, and so on.
RND2	Flashes	All tracks of all discs inserted in the magazine.

## To play back tracks repeatedly (Repeat Play)

KD-SX999R

**For KD-SX999R:**



Each time you press and hold LO/RPT/INT (Local/Repeat/Intro) for more than 1 second while playing a CD, CD repeat play mode changes as follows:

**For KD-SX959R:**

KD-SX959R

Each time you press RPT (Repeat), while playing a CD, CD repeat play mode changes as follows:

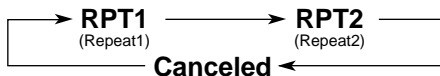

Mode	RPT Indicator	Plays repeatedly
RPT1	Lights	The current track (or specified track).
RPT2	Flashes	All tracks of the current disc (or specified disc).

## To play back only intros (Intro Scan: ONLY FOR KD-SX999R)

Each time you press LO/RPT/INT (Local/Repeat/Intro) briefly while playing a CD, CD intro scan mode changes as follows:

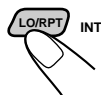

Mode	Indication	Plays the beginnings (15 seconds)
INT1	Track number flashes	Of all tracks on all inserted discs.
INT2	Disc number flashes	Of the first track on each inserted disc.



# EXTERNAL COMPONENT OPERATIONS



After connecting an external component to the auxiliary input jack on the front panel, you can select the component as the sound source.

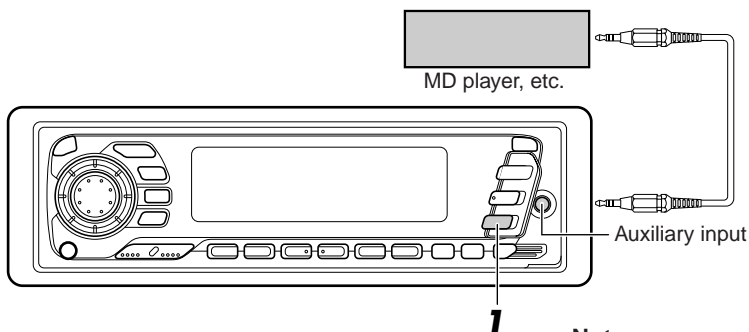

**Note:**  
Use a stereo mini-plug cord to connect an external component to the unit.

1

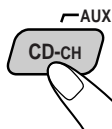

## Select the external component.

Each time you press the button, you can select the CD automatic changer and the external component alternately.

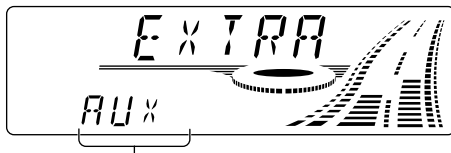

"AUX" (or clock time: see page 30) appears.

**Note:**

When selecting an external component as the source, what appears on the upper part of the display depends on the "AUX" setting (see page 34).

**Note on One-Touch Operation:**

When you press CD-CH/AUX, the power automatically comes on. You do not have to press /I/ATT to turn on the power.

2

## Operate the external component.

- Refer to the instructions supplied with your external component.

# DAB DAB TUNER OPERATIONS

ENGLISH

We recommend that you use DAB (Digital Audio Broadcasting) tuner KT-DB1500 with your unit.

If you have another DAB tuner, consult your JVC IN-CAR ENTERTAINMENT dealer.

- Refer also to the Instructions supplied with your DAB tuner.

## What is DAB system?

DAB is one of the digital radio broadcasting systems available today. It can deliver CD quality sound without any annoying interference and signal distortion. Furthermore, it can carry text, pictures and data.

In contrast to FM broadcast, where each programme is transmitted on its own frequency, DAB combines several programmes (called “services”) to form one “ensemble.” With the DAB tuner connected with this unit, you can enjoy these DAB services.

## Tuning into an ensemble and one of the services

A typical ensemble has 6 or more programmes (services) broadcast at the same time. After tuning into an ensemble, you can select a service you want to listen to.

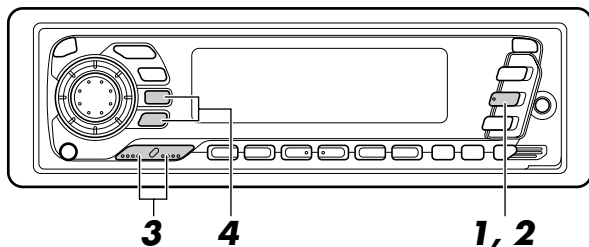

### Before you start....

Press FM/AM/DAB briefly if you are selecting CD, CD changer or AUX as the source.

1

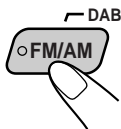

### Select the DAB tuner.

Each time you press and hold the button for more than 1 second, the DAB tuner and the FM/AM tuner are alternately selected.

**DAB ↔ FM/AM**

2

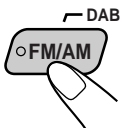

### Select the DAB band (DAB1, DAB2, or DAB3).

You can select any one of DAB1, DAB2, and DAB3 to tune into an ensemble.

**→ DAB 1 → DAB 2 → DAB 3**

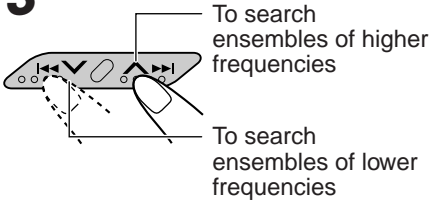
**3**

**Start searching an ensemble.**

When an ensemble is received, searching stops.

**4**

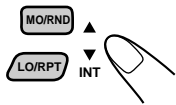
KD-SX999R

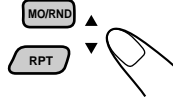

KD-SX959R

**Select an service you want to listen to.**

**To stop searching before an ensemble is received,** press the same button you have pressed for searching.

## To change the display information while tuning into an ensemble

Normally service name is shown on the upper part of the display.

If you want to check the ensemble name or its frequency, press DISP.

Each time you press the button, the following information appears for a while on the upper part of the display.

→ **Service name** → **Ensemble name** → **Frequency**

## To restore the FM/AM tuner

Press and hold FM/AM/DAB for more than 1 second again.

## To tune in a particular ensemble without searching:

1 Press and hold FM/AM/DAB for more than 1 second.

2 Press FM/AM/DAB repeatedly to select the DAB band (DAB1, DAB2, or DAB3).

3 Press and hold ▲▶▶▶ or ◀◀◀▼ for more than 1 second.

4 Press ▲▶▶▶ or ◀◀◀▼ repeatedly until the ensemble you want is reached.

- If you hold down the button, the frequency keeps changing until you release the button.

# Storing DAB services in memory

You can preset up to 6 DAB services in each DAB band (DAB1, DAB2 and DAB3) manually.

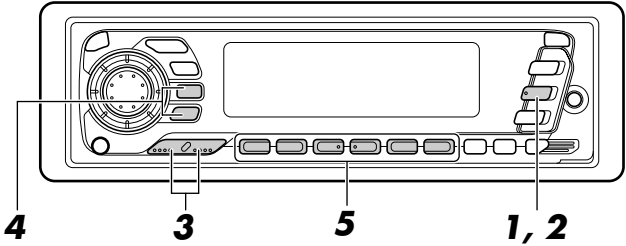

Select the DAB tuner.  
Each time you press and hold the button, the DAB tuner and the FM/AM tuner are alternately selected.

**DAB ↔ FM/AM**



Select the DAB band (DAB1, DAB2, or DAB3) you want.  
Each time you press the button, the DAB band changes as follows:

**→ DAB 1 → DAB 2 → DAB 3**

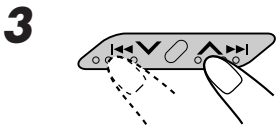

Tune into an ensemble you want.

**4**

KD-SX999R

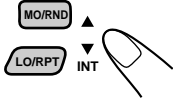

KD-SX959R

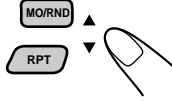

Select a service of the ensemble you want.

**5**

Press and hold the number button (in this example, 1) for more than 2 seconds.

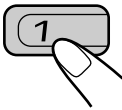

Preset number and "MEMO" flashes alternately for a while.

**6**

Repeat the above procedure to store other DAB services into other preset numbers.

**Notes:**

- A previously preset DAB service is erased when a new DAB service is stored in the same preset number.
- Preset DAB services are erased when the power supply to the memory circuit is interrupted (for example, during battery replacement). If this occurs, preset the DAB services again.

# Tuning into a preset DAB service

You can easily tune into a preset DAB service. Remember that you must store services first. If you have not stored them yet, see pages 44 and 45.

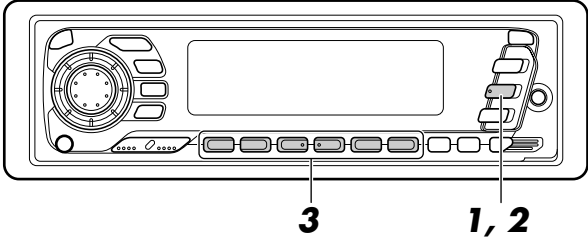

1

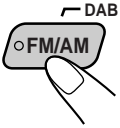

Select the DAB tuner.  
Each time you press and hold the button, the DAB tuner and the FM/AM tuner are alternately selected.

DAB ↔ FM/AM

2

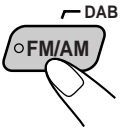

Select the DAB band (DAB1, DAB2, or DAB3) you want.  
Each time you press the button, the DAB band changes as follows:

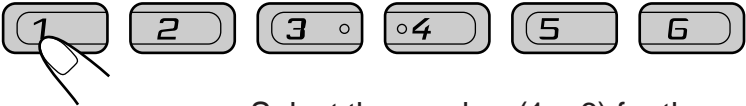

→ DAB 1 → DAB 2 → DAB 3

3



Select the number (1 – 6) for the preset DAB service you want.

## Handling CDs

This unit has been designed only to reproduce the CDs bearing the  and  marks. Other discs cannot be played back.

### How to handle CDs

**When removing a CD from its case**, press down the center holder of the case and lift the CD out, holding it by the edges.

- Always hold the CD by the edges. Do not touch its recording surface.

Center holder

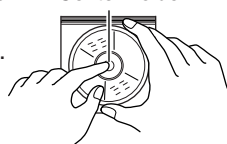

**When storing a CD into its case**, gently insert the CD around the center holder (with the printed surface facing up).

- Make sure to store CDs into the cases after use.

### To keep CDs clean

A dirty CD may not play correctly. If a CD does become dirty, wipe it with a soft cloth in a straight line from center to edge.



### To play new CDs

New CDs may have some rough spots around the inner and outer edges. If such a CD is used, this unit may reject the CD.

To remove these rough spots, rub the edges with a pencil or ball-point pen, etc.

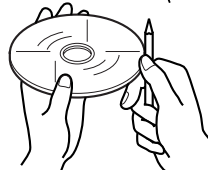

### Moisture condensation

Moisture may condense on the lens inside the CD player in the following cases:

- After starting the heater in the car.
- If it becomes very humid inside the car.

Should this occur, the CD player may malfunction. In this case, eject the CD and leave the unit turned on for a few hours until the moisture evaporates.

#### CAUTIONS:

- Do not insert 8cm (3 3/16") CDs (single CDs) into the loading slot. (Such CDs cannot be ejected.)
- Do not insert any CD of unusual shape — like a heart or flower; otherwise, it will cause a malfunction.
- Do not expose CDs to direct sunlight or any heat source or place them in a place subject to high temperature and humidity. Do not leave them in a car.
- Do not use any solvent (for example, conventional record cleaner, spray, thinner, benzine, etc.) to clean CDs.

#### About mistracking:

Mistracking may result from driving on extremely rough roads. This does not damage the unit and the CD, but will be annoying.

We recommend that you stop CD play while driving on such rough roads.



# TROUBLESHOOTING

What appears to be trouble is not always serious. Check the following points before calling a service centre.

Symptoms	Causes	Remedies
<ul style="list-style-type: none"> <li>CD cannot be played back.</li> </ul>	CD is inserted upside down.	Insert the CD correctly.
<ul style="list-style-type: none"> <li>CD sound is sometimes interrupted.</li> </ul>	You are driving on rough roads.	Stop CD play while driving on rough roads.
	CD is scratched.	Change the CD.
	Connections are incorrect.	Check the cords and connections.
<ul style="list-style-type: none"> <li>Sound cannot be heard from the speakers.</li> </ul>	The volume level is set to the minimum level.	Adjust it to the optimum level.
	Connections are incorrect.	Check the cords and connections.
<ul style="list-style-type: none"> <li>SSM (Strong-station Sequential Memory) automatic preset does not work.</li> </ul>	Signals are too weak.	Store stations manually.
<ul style="list-style-type: none"> <li>Static noise while listening to the radio.</li> </ul>	The antenna is not connected firmly.	Connect the antenna firmly.
<ul style="list-style-type: none"> <li>"NO DISC" appears on the display.</li> </ul>	No CD is in the loading slot (or in the magazine).	Insert CD.
	CD is inserted incorrectly.	Insert it correctly.
<ul style="list-style-type: none"> <li>"RESET 8" appears on the display.</li> </ul>	This unit is not connected to a CD changer correctly.	Connect this unit and the CD changer correctly and press the reset button of the CD changer.
<ul style="list-style-type: none"> <li>"RESET 1-RESET 7" appears on the display.</li> </ul>	_____	Press the reset button of the CD changer.
<ul style="list-style-type: none"> <li>CD can be neither played back nor ejected.</li> </ul>	The CD player may function incorrectly.	Press CD and SEL at the same time for more than 2 seconds. ("PLEASE EJECT" appears on the display.) When you open the control panel by pressing ▲, be careful not to drop CD when it is ejected.
<ul style="list-style-type: none"> <li>This unit does not work at all.</li> <li>The CD changer does not work at all.</li> </ul>	The built-in microcomputer may function incorrectly due to noise, etc.	Press <b>⏻/ATT</b> and SEL at the same time for more than 2 seconds to reset the unit. (The clock setting and preset stations stored in memory are erased.)



# SPECIFICATIONS

## AUDIO AMPLIFIER SECTION

Maximum Power Output:

Front: 40 watts per channel

Rear: 40 watts per channel

Continuous Power Output (RMS):

Front: 16 watts per channel into 4  $\Omega$ , 40 to 20,000 Hz at no more than 0.8 % total harmonic distortion.

Rear: 16 watts per channel into 4  $\Omega$ , 40 to 20,000 Hz at no more than 0.8 % total harmonic distortion.

Load Impedance: 4  $\Omega$  (4 to 8  $\Omega$  allowance)

Tone Control Range:

Bass:  $\pm 10$  dB at 100 Hz

Treble:  $\pm 10$  dB at 10 kHz

Frequency Response: 40 to 20,000 Hz

Signal-to-Noise Ratio: 70 dB

Line-Out Level/Impedance:

2.0 V/20 k $\Omega$  load (full scale)

Output Impedance: 1 k $\Omega$

Input: AUX (3.5 mm dia. stereo mini jack)

## TUNER SECTION

Frequency Range:

FM: 87.5 to 108.0 MHz

AM: (MW) 522 to 1,620 kHz

(LW) 144 to 279 kHz

### [FM Tuner]

Usable Sensitivity: 11.3 dBf (1.0  $\mu$ V/75  $\Omega$ )

50 dB Quieting Sensitivity:

16.3 dBf (1.8  $\mu$ V/75  $\Omega$ )

Alternate Channel Selectivity (400 kHz):

65 dB

Frequency Response: 40 to 15,000 Hz

Stereo Separation: 30 dB

Capture Ratio: 1.5 dB

### [MW Tuner]

Sensitivity: 20  $\mu$ V

Selectivity: 35 dB

### [LW Tuner]

Sensitivity: 50  $\mu$ V

## CD PLAYER SECTION

Type: Compact disc player

Signal Detection System: Non-contact optical pickup (semiconductor laser)

Number of channels: 2 channels (stereo)

Frequency Response: 5 to 20,000 Hz

Dynamic Range: 96 dB

Signal-to-Noise Ratio: 98 dB

Wow and Flutter: Less than measurable limit

## GENERAL

Power Requirement:

Operating Voltage: DC 14.4 volts (11 to 16 volts allowance)

Grounding System: Negative ground

Allowable Operating Temperature: 0°C to +40°C

Dimensions (W x H x D):

Installation Size:

182 x 52 x 150 mm

Panel Size: 188 x 58 x 11 mm

Mass: 1.4 kg (excluding accessories)

*Design and specifications subject to change without notice.*

## Abbildung und Position der am Gerät befindlichen Aufkleber

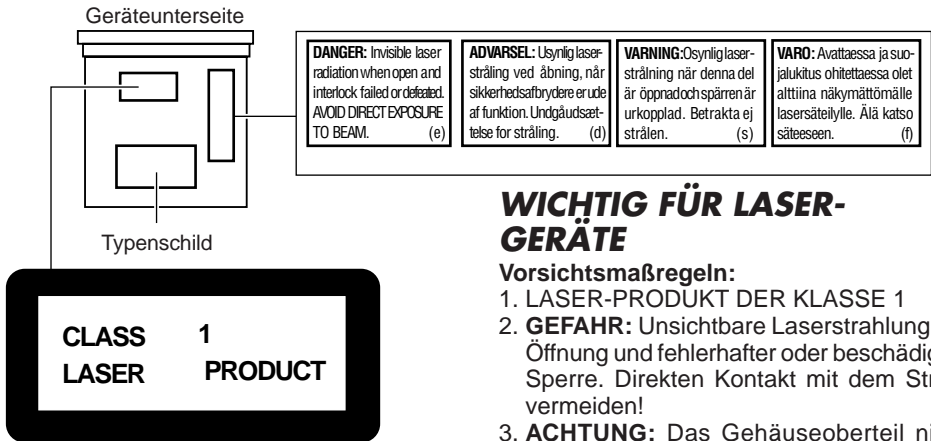

## WICHTIG FÜR LASER-GERÄTE

### Vorsichtsmaßregeln:

1. **LASER-PRODUKT DER KLASSE 1**
2. **GEFAHR:** Unsichtbare Laserstrahlung bei Öffnung und fehlerhafter oder beschädigter Sperre. Direkten Kontakt mit dem Strahl vermeiden!
3. **ACHTUNG:** Das Gehäuseoberteil nicht abnehmen. Das Gerät enthält keinerlei Teile, die vom Benutzer gewartet werden können. Überlassen Sie Wartungsarbeiten qualifizierten Kundendienst-Fachleuten.
4. **ACHTUNG:** Der Compact Disc-Player arbeitet mit unsichtbaren Laserstrahlen und ist mit Sicherheitsschaltern ausgestattet, die die Aussendung von Strahlen verhindern, wenn bei Öffnen des CD-Halters die Sicherheitssperren gestört oder beschädigt sind. Es ist gefährlich, die Sicherheitsschaltung zu deaktivieren.
5. **ACHTUNG:** Falls die Verwendung der Regler, Einstellungen oder Handhabung von den hierin gegebenen Anleitungen abweichen, kann es zu einer gefährlichen Strahlenfreisetzung kommen.

### Achtung:

Die Klassifikation der Laserkomponente in diesem Gerät liegt über Laser-Klasse 1.

### VORSICHT beim Einstellen der Lautstärke

*CDs erzeugen weniger Störgeräusche als andere Musikquellen. Ist die Lautstärke für den Tuner eingestellt, können die Lautsprecher z.B. beschädigt werden, wenn die Lautstärke plötzlich ansteigt. Daher die Lautstärke zurücknehmen, bevor eine CD abgespielt wird, und die Lautstärke ggf. während des Abspielens einstellen.*

### Hinweis:

*Zu diesem Gerät wird eine Identifikationskarte mitgeliefert, auf der die Gerätechassis-Nummer vermerkt ist. Heben Sie diese Karte getrennt vom Gerät auf. Im Falle eines Diebstahls kann sie die Geräteidentifizierung erleichtern.*

## VOR DEM GEBRAUCH

### \* Für die Sicherheit...

- Die Lautstärke nicht zu laut stellen, da dadurch Außengeräusche überdeckt und das Autofahren gefährlich wird.
- Das Auto vor dem Durchführen von komplizierten Bedienschritten anhalten.

### \* Temperatur im Auto...

*Wenn Sie das Auto für lange Zeit in heißem oder kaltem Wetter parken, bitte warten, bis sich die Temperatur im Auto sich normalisiert hat, bevor Sie das Gerät einschalten.*

Wir danken Ihnen für den Kauf eines JVC Produkts. Bitte lesen Sie die Anleitung vollständig durch, bevor Sie das Gerät in Betrieb nehmen, um sicherzustellen, daß Sie alles vollständig verstehen und die bestmögliche Leistung des Geräts erhalten.

# INHALTSVERZEICHNIS

## GRUNDBEDIENUNGEN ..... 5

### RADIOGRUNDBETRIEB ..... 6

Radiohören ..... 6

Speichern der Sender ..... 7

Automatische UKW-Vorabstimmung: SSM ..... 7

Manuelles Vorabstimmen ..... 8

Anwahl eines vorabgestimmten Senders ..... 9



### RDS-BETRIEB ..... 10

Betriebsmöglichkeiten mit der Funktion RDS EON ..... 10

Automatisches Verfolgen derselben Sendung (Empfang mit Sendernetzerfassung) ..... 10

Verwenden des Bereitschaftsempfangs ..... 12

Auswählen Ihrer Lieblingssendung für den

Bereitschaftsempfang von Sendungstypen (PTY) ..... 13

Suchen Ihrer Lieblingssendung ..... 13

Weitere praktische RDS-Funktionen und -

Einstellungsmöglichkeiten ..... 16

Automatische Auswahl des Senders bei Verwenden der Zahlentasten ..... 16

Ändern der Anzeige bei der Wiedergabe eines

UKW-Senders ..... 16

Einstellen des Lautstärkepegels für Verkehrsnachrichten ..... 16

Automatische Uhreinstellung ..... 17



### CD-BETRIEB ..... 18

Abspielen einer CD ..... 18

Finden eines Titels oder einer bestimmten Abschnittes

auf einer CD ..... 19

Wählen der CD-Abspielbetriebsarten ..... 20

Wiedergeben einer CD mit CD-Text ..... 21

Unterdrücken des CD-Auswurfs ..... 22



### KLANGEINSTELLUNGEN ..... 23

Ein- und Ausschalten der BBE-Funktion (NUR FÜR KD-SX999R) ..... 23

Ein- und Ausschalten der Loudness-Funktion

(NUR FÜR KD-SX959R) ..... 23

Wählen der voreingestellten Klangbetriebsarten ..... 24

Klang-Einstellschritte ..... 25

Speichern Ihrer eigenen Klangeinstellungen ..... 26



Weiter auf der nächsten Seite

**ANDERE WICHTIGE FUNKTIONEN ..... 27**

Stellen der Uhr .....	27
Ändern der allgemeinen Einstellungen (PSM) .....	28
Wählen der Uhrzeit .....	30
Wählen der CD-Text-Informationen .....	30
Wählen der Pegelanzeige .....	30
Wählen des Abblendmodus .....	31
Automatisches Steuern der Lautstärke (automatische Einstellung der Reiselautstärke: NUR FÜR KD-SX999R) ....	31
Wählen der Telefonstumschaltung .....	33
Ein- oder Ausschalten des Tastensignaltons (NUR FÜR KD-SX999R) .....	33
Wählen des Bildlaufmodus .....	34
Einstellen des Namens der externen Komponente .....	34
Abnehmen des Bedienteils .....	35

**BETRIEB MIT FERNBEDIENUNG ..... 36**

Einlegen der Batterien .....	36
Verwendung der Fernbedieneinheit .....	37

**CD-WECHSLERBETRIEB ..... 38**

Abspielen der CDs .....	38
Wählen der CD-Abspielbetriebsarten .....	40

**BETRIEB EINER EXTERNEN KOMPONENTE ..... 41****BETRIEB DES DAB-TUNERS ..... 42**

Einstellen eines Ensembles und eines Dienstes .....	42
Sichern von DAB-Diensten im Speicher .....	44
Einstellen eines gespeicherten DAB-Dienstes .....	46

**WARTUNG ..... 47**

Handhaben der CDs .....	47
-------------------------	----

**FEHLERSUCHE ..... 48****TECHNISCHE DATEN ..... 49**

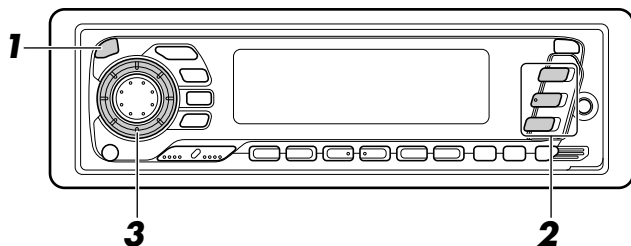

## Hinweis:

Wenn Sie das Gerät erstmals verwenden, stellen Sie bitte die eingebaute Uhr korrekt ein, siehe Seite 27.



Das Gerät einschalten.

### Hinweis zum Ein-Tastendruck-Betrieb:

Wenn Sie die Programmquelle Tuner in Schritt 2 unten wählen, wird das Gerät automatisch eingeschaltet. Sie brauchen dafür nicht  $\text{\textcircled{P}}/\text{ATT}$  zu drücken.

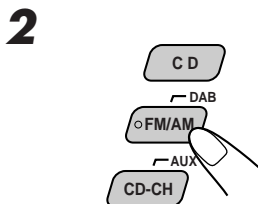

Die Programmquelle abspielen.

Für die Bedienung des Tuners, siehe Seiten 6 – 17.  
Für die Bedienung des CD-Spielers, siehe Seiten 18 – 22.  
Für die Bedienung des CD-Wechslers, siehe Seiten 38 – 40.  
Informationen darüber, wie die externe Komponente bedient wird, die an die Hilfeingangsbuchse auf der Frontplatte angeschlossen ist, siehe Seite 41.  
Für die Bedienung des DAB-Tuner, siehe Seiten 42 – 46.

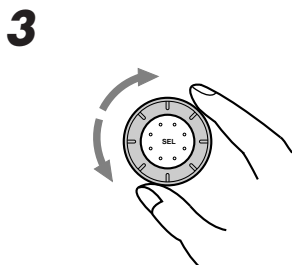

Die Lautstärke einstellen.

Der Lautstärkepegel wird angezeigt.

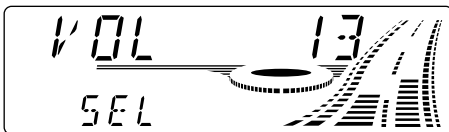

**4** Den Klang wie gewünscht einstellen (siehe Seiten 23 – 26).

## Für ein sofortiges Absenken der Lautstärke

Kurz  $\text{\textcircled{P}}/\text{ATT}$  beim Hören einer beliebigen Programmquelle drücken. „ATT“ blinkt auf der Anzeige und die Lautstärke fällt sofort ab.

Zur Wiederherstellung der vorherigen Lautstärkepegel die Taste nochmals kurz drücken.

## Zum Ausschalten des Geräts

$\text{\textcircled{P}}/\text{ATT}$  länger als 1 Sekunde drücken.



## Radiohören

LO/RPT/INT  
(NUR FÜR  
KD-SX999R)

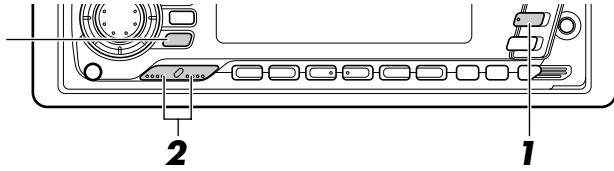

2

1

DEUTSCH

1

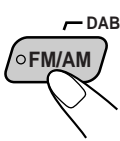

Wählen Sie den Empfangsbereich (FM1, FM2, FM3 oder AM). Sie können zwischen FM1, FM2 und FM3 wählen, wenn Sie einen UKW-Sender hören möchten.

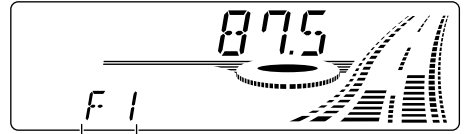
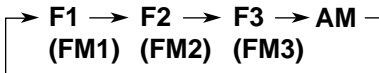

Das gewählte Frequenzband (oder die Uhrzeit: siehe Seite 30) wird angezeigt.

2

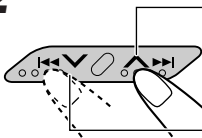

Zum Suchen von Sendern mit höherer Frequenz

Zum Suchen von Sendern mit niedrigerer Frequenz

Beginnen Sie mit der Suche nach einem Sender.

Wenn ein Sender empfangen wird, Stoppt die Suche.



**Zum Anhalten der Suche bevor ein Sender empfangen wird**, die gleiche Taste, die Sie für die Suche gedrückt haben, nochmals drücken.

**Zum Feinabstimmen einer bestimmten Frequenz ohne Suchlauf**

1 Die Taste FM/AM/DAB wie erforderlich mehrmals drücken, um den Empfangsbereich (FM (UKW) oder AM (MW/LW)) anzuwählen.

2 Halten Sie die Taste  $\blacktriangle \blacktriangleright \blacktriangleright$  oder  $\blacktriangleleft \blacktriangleleft$  gedrückt, bis „MANU (Manuelles)“ im Display zu blinken beginnt.

Sie können jetzt die Frequenz manuell ändern, solange „MANU“ blinkt.

3 Die Taste  $\blacktriangle \blacktriangleright \blacktriangleright$  oder  $\blacktriangleleft \blacktriangleleft$  wie erforderlich wiederholt drücken, bis die gewünschte Frequenz eingestellt ist.

- Wenn Sie die Taste gedrückt halten, ändert sich die Frequenz (in 50 kHz Intervallen bei UKW und 9 kHz Intervallen bei AM-MW/LW), bis Sie die Taste freigeben.

**So stellen Sie nur UKW-Sender mit starken Sendesignal ein (NUR FÜR KD-SX999R)**

Drücken Sie die Taste LO/RPT/INT (Lokal/Wiederholung/Anspielmodus), so daß die Anzeige LOCAL im Display eingeschaltet wird. Wenn Sie diese Taste mehrfach hintereinander drücken, wird die Anzeige LOCAL abwechselnd ein- und ausgeschaltet.

**Hinweis:**

Diese Funktion steht nur zur Verfügung, wenn UKW-Sender einschließlich gespeicherter SSM-Sender gesucht werden (siehe Seite 7).

# Speichern der Sender

Sie können Rundfunksender auf zwei Arten abspeichern.

- Automatisches Vorabstimmen der UKW-Sender: SSM (Strong-station Sequential Memory = Sequentialspeicher für starke Sender)
- Manuelles Vorabstimmen für UKW- und MW-Sender

## Automatische UKW-Vorabstimmung: SSM

Sie können 6 lokale UKW-Sender pro UKW-Empfangsbereich (FM1, FM2 und FM3) vorabstimmen.

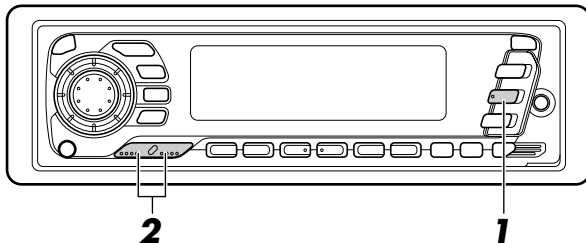

Die gewünschte Empfangsbereichszahl (FM1, FM2 oder FM3), in der UKW-Sender gespeichert werden sollen, wählen.

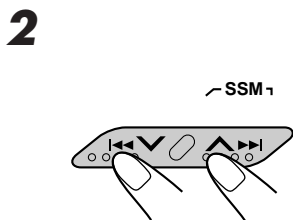
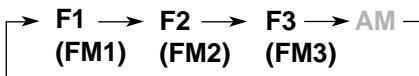

Die beiden Tasten länger als 2 Sekunden drücken und halten.



„SSM“ erscheint und erlischt bei Abschluß der automatischen Vorabstimmung wieder.

Die lokalen UKW-Sender mit den stärksten Signalen werden gesucht und automatisch in der Empfangsbereichszahl (FM1, FM2 oder FM3), die Sie gewählt haben, gespeichert. Diese vorabgestimmten Sender werden auf den Nummertasten abgespeichert – Nr. 1 (niedrigste Frequenz) bis Nr. 6 (höchste Frequenz).

Wenn die automatische Vorabstimmung abgeschlossen ist, wird der Sender der Taste 1 automatisch angewählt.



## Manuelles Vorabstimmen

Sie können bis zu 6 Sender pro Empfangsbereich (FM1, FM2, FM3 und AM) von Hand vorabstimmen.

BEISPIEL: Speichern des UKW-Senders 88.3 MHz auf der numerischen Taste 1 des FM1-Empfangsbereichs.

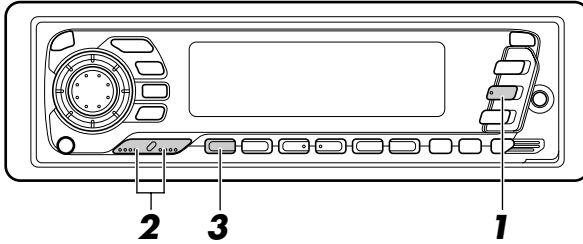

DEUTSCH

1



Den FM1-Empfangsbereich wählen.

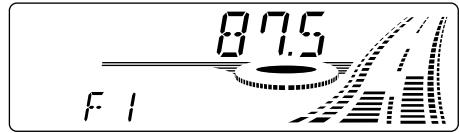

2

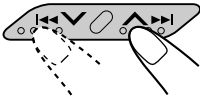

Auf den Sender 88.3 MHz abstimmen.  
Siehe Seite 6 zum Abstimmen auf einen Sender.

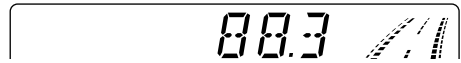

3

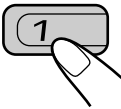

Halten Sie die Zahlentaste (in diesem Beispiel 1) länger als 2 Sekunden gedrückt.



Speichernummer und Anzeige „MEMO“ blinken abwechselnd für einige Zeit.



4

Das obige Verfahren zum Speichern der anderen Sender auf andere numerische Tasten wiederholen.

### Hinweise:

- Ein vorheriger vorabgestimmter Sender wird gelöscht, wenn ein neuer Sender auf der gleichen numerischen Taste abgespeichert wird.
- Vorabgestimmte Sender werden gelöscht, wenn die Stromversorgung des Speicherstromkreises unterbrochen wird (z.B. beim Wechseln der Batterie). In diesem Fall die Sender nochmals vorabstimmen.



## Anwahl eines vorabgestimmten Senders

Sie können einfach einen vorabgestimmten Sender aufrufen. Bedenken Sie, daß Sie zuerst Sender speichern müssen. Wenn Sie das noch nicht getan haben, siehe Seiten 7 und 8.

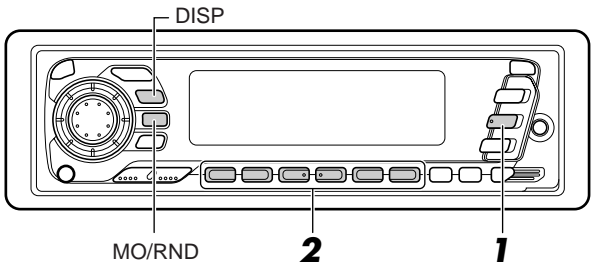

Den gewünschten Empfangsbereich (FM1, FM2, FM3 oder AM) anwählen.



Die gewünschte Zahl (1 – 6) für den vorabgestimmten Sender wählen.

### So ändern Sie die Displayinformationen, während Sie einen UKW-RDS-Sender empfangen:

Drücken Sie die Taste DISP. Wenn Sie diese Taste mehrfach hintereinander drücken, ändern sich die Informationen im Display wie folgt:



### Wenn eine UKW-Stereosendung schwer zu empfangen ist:

Bei Stereoempfang die Taste MO/RND (Mono/Zufall) drücken. Das Empfangssignal, den Sie nun hören, wird monaural, der Empfang jedoch besser.



Leuchtet auf, wenn eine UKW-Sendung in Stereo empfangen wird.

Zum Wiederherstellen des Stereoempfangs die gleiche Taste nochmals drücken.



## Betriebsmöglichkeiten mit der Funktion RDS EON

Das Radiodatensystem (RDS) ermöglicht es UKW-Sendern, zusammen mit den regulären Sendesignalen ein zusätzliches Signal zu übertragen. Beispielsweise können Sender ihren Sendernamen sowie Informationen über die aktuelle Sendung übermitteln, wie z. B. Sport oder Musik etc.

Eine weitere Eigenschaft des RDS-Systems heißt „EON (Enhanced Other Networks)“. Die Anzeige EON schaltet sich ein, wenn ein UKW-Sender mit EON-Daten empfangen wird. Wenn Sie die EON-Daten nutzen, die ein Sender überträgt, kann ein anderer Sender eines anderen Netzes eingestellt werden, der Ihre Lieblingssendung oder Verkehrsnachrichten überträgt, während Sie einen anderen Sender hören oder eine andere Signalquelle wiedergeben, wie z. B. eine CD.

DEUTSCH

Wenn das Gerät RDS-Signale empfängt, sind folgende Funktionen möglich:

- Dieselbe Sendung kann automatisch verfolgt werden (Empfang mit Sendernetzerfassung).
- Es kann auf Bereitschaftsempfang von Verkehrsnachrichten (TA (Traffic Announcement)) oder Ihrer Lieblingssendung geschaltet werden.
- Ein Sendungstyp (PTY (Program Type)) kann gesucht werden.
- Es können Verkehrsnachrichten (TA (Traffic Announcement)) gesucht werden.
- Einige weitere Funktionen sind möglich.

### Automatisches Verfolgen derselben Sendung (Empfang mit Sendernetzerfassung)

Wenn Sie in einem Bereich fahren, in dem der UKW-Empfang schlecht ist, stellt der Tuner, der in dieses Gerät integriert ist, automatisch einen anderen RDS-Sender ein, der dieselbe Sendung mit stärkeren Signalen ausstrahlt. So können Sie dieselbe Sendung auf der gesamten Fahrtstrecke mit bestem Empfang hören (Sehen Sie sich die Abbildung auf der nächsten Seite an).

Es werden zwei Arten von RDS-Signalen verwendet, damit der Empfang mit Sendernetzerfassung richtig funktioniert: PI-Daten (Sendungskenndaten) und AF-Daten (Alternativfrequenzdaten).

Wenn diese Daten vom eingestellten RDS-Sender nicht richtig empfangen werden, ist ein Empfang mit Sendernetzerfassung nicht möglich.

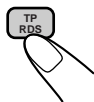

**Wenn Sie den Empfang mit Sendernetzerfassung verwenden wollen,** drücken Sie die Taste TP/RDS (Verkehrsnachrichten/Radiodatensystem) länger als 1 Sekunde. Wenn Sie diese Taste mehrfach hintereinander gedrückt halten, ändert sich der Empfang mit Sendernetzerfassung zyklisch wie folgt:



### Modus 1 (AF: ein / REG: aus)

Die Sendernetzerfassung ist bei aktivierter Regionalisierung ausgeschaltet. Es wird auf einen anderen Sender innerhalb desselben Sendernetzes umgeschaltet, wenn die Eingangssignale des aktuellen Senders schwach werden.

#### Hinweis:

*In dieser Betriebsart kann die Sendung von der aktuell empfangenen Sendung abweichen.*

### Modus 2 (AF: ein / REG: ein)

Die Sendernetzerfassung ist bei aktivierter Regionalisierung eingeschaltet. Es wird auf einen anderen Sender innerhalb desselben Sendernetzes umgeschaltet, der dieselbe Sendung ausstrahlt, wenn die Eingangssignale des aktuell eingestellten Senders schwach werden.

### Modus 3 (AF: aus / REG: aus)

Die Sendernetzerfassung ist deaktiviert.

Dieselbe Sendung kann auf verschiedenen Frequenzen empfangen werden.

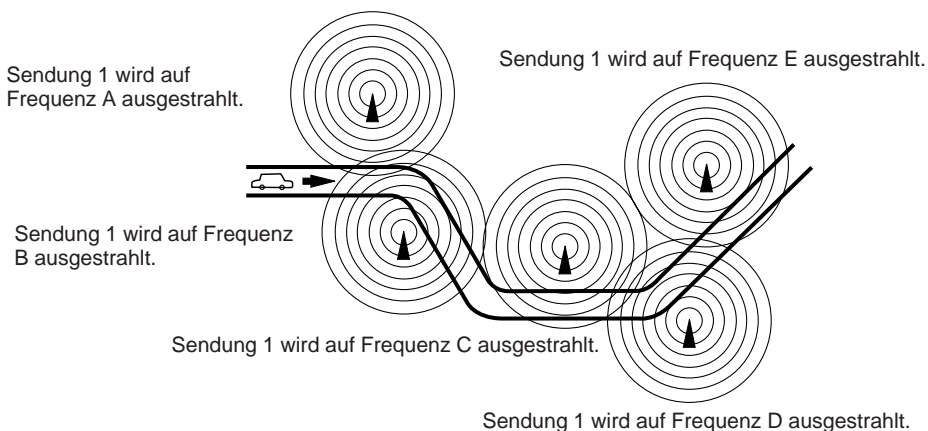



## Verwenden des Bereitschaftsempfangs

Der Bereitschaftsempfang ermöglicht es dem Gerät, von der aktuell aktivierten Signalquelle (anderer UKW-Sender, CD und andere angeschlossene Komponenten) vorübergehend auf Ihre Lieblingssendung (PTY: Sendungstyp) und Verkehrsnachrichten (TA) umzuschalten.

### Hinweis:

Der Bereitschaftsempfang funktioniert nicht, wenn Sie einen MW/LW-Sender empfangen.

## Empfangsbereitschaft für Verkehrsnachrichten (TA)

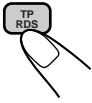

- Wenn Sie die Taste TP/RDS drücken, während Sie einen UKW-Sender wiedergeben, leuchtet die Anzeige TP während des Empfangs eines TP-Senders, und der TA-Bereitschaftsbetrieb wird aktiviert.

### Hinweis:

Wenn der empfangene Sender kein Verkehrsfunksender ist, blinkt die Anzeige TP. Drücken Sie die Taste  $\blacktriangle \blacktriangleright \blacktriangleright$  oder  $\blacktriangleleft \blacktriangleleft \blacktriangledown$ , um den TA-Bereitschaftsbetrieb zu aktivieren. „SEARCH“ wird im Display angezeigt, und die Suche nach einem Verkehrsfunksender beginnt. Sobald ein Verkehrsfunksender eingestellt wurde, leuchtet die Anzeige TP.

- Wenn Sie eine CD wiedergeben und einen Verkehrsfunksender hören möchten, drücken Sie die Taste TP/RDS, um den TA-Bereitschaftsbetrieb zu aktivieren. (Die Anzeige TP schaltet sich ein.)

Wenn eine Verkehrsdurchsage übertragen wird, während der TA-Bereitschaftsbetrieb aktiviert ist, wird „TRAFFIC“ angezeigt, und das UKW-Frequenzband wird als Signalquelle eingestellt. Die Lautstärke wird auf den Lautstärkepegel angehoben, der für Verkehrsdurchsagen voreingestellt wurde, und die Verkehrsdurchsage wird wiedergegeben (siehe Seite 16).

Um die TA-Bereitschaft zu deaktivieren, nochmals die Taste TP/RDS drücken.

## Bereitschaftsempfang für Sendungstypen (PTY)



- Wenn Sie die Taste PTY drücken, während Sie einen UKW-Sender wiedergeben, leuchtet die Anzeige PTY während des Empfangs eines PTY-Senders, und der PTY-Bereitschaftsbetrieb wird aktiviert. Der gewählte PTY-Code (siehe Liste auf Seite 14) blinkt 5 Sekunden lang.

### Hinweis:

Wenn es sich beim empfangenen Sender nicht um einen PTY-Sender handelt, blinkt die Anzeige PTY. Drücken Sie die Taste  $\blacktriangle \blacktriangleright \blacktriangleright$  oder  $\blacktriangleleft \blacktriangleleft \blacktriangledown$ , um den PTY-Bereitschaftsbetrieb zu aktivieren. „SEARCH“ wird im Display angezeigt, und die Suche nach einem PTY-Sender beginnt. Sobald ein PTY-Sender eingestellt wurde, leuchtet die Anzeige PTY.

- Wenn Sie eine CD wiedergeben und einen gewählten PTY-Sender hören möchten, drücken Sie die Taste PTY, um den PTY-Bereitschaftsbetrieb zu aktivieren. (Die Anzeige PTY schaltet sich ein.)

Wenn die gewählte PTY-Sendung übertragen wird, während der PTY-Bereitschaftsbetrieb aktiviert ist, wird der gewählte PTY-Code angezeigt, und das UKW-Frequenzband wird als Signalquelle eingestellt. Der gewählte PTY-Sender wird dann wiedergegeben.

Um die PTY-Bereitschaft zu deaktivieren, nochmals die Taste PTY drücken.

## Auswählen Ihrer Lieblingssendung für den Bereitschaftsempfang von Sendungstypen (PTY)

Sie können Ihre Lieblingssendung für den Bereitschaftsempfang von Sendungstypen (PTY) im Speicher sichern. Bei Auslieferung ab Werk ist „NEWS“ als Sendungstyp für den Bereitschaftsempfang von Sendungstypen gespeichert.

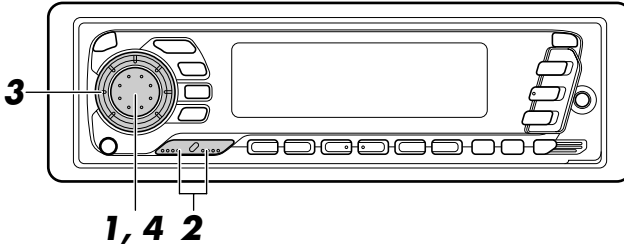
**1**

Drücken Sie die Taste SEL (Auswahl), und halten Sie sie länger als 2 Sekunden gedrückt, um den Präferenzeinstellungsmodus zu aktivieren (Informationen über PSM siehe Seite 28).

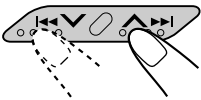
**2**

Wählen Sie „PTY STBY“ (PTY-Bereitschaftsbetrieb), sofern „PTY STBY“ nicht bereits im Display angezeigt wird.

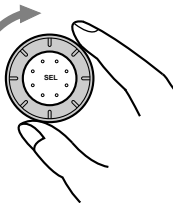
**3**

Wählen Sie einen der neunundzwanzig PTY-Codes. (Siehe Seite 17.)

Der gewählte Codename wird im Display angezeigt und im Speicher gesichert.

**4**

Beenden Sie die Einstellung.

## Suchen Ihrer Lieblingssendung

Sie können eine von 6 Lieblingssendungen suchen, die im Speicher gesichert sind. Bei Auslieferung ab Werk sind die folgenden 6 Sendungstypen unter den Zahlentasten (1 bis 6) gespeichert.

**Hinweise zum Ändern der Werkseinstellung** finden Sie auf Seite 14.

**Hinweise zu Suche Ihres Lieblingssendung** finden Sie auf Seite 15.

1	2	3	4	5	6
POP M	ROCK M	EASY M	CLASSICS	AFFAIRS	VARIED



## So speichern Sie Ihre Lieblingsendungstypen

DEUTSCH

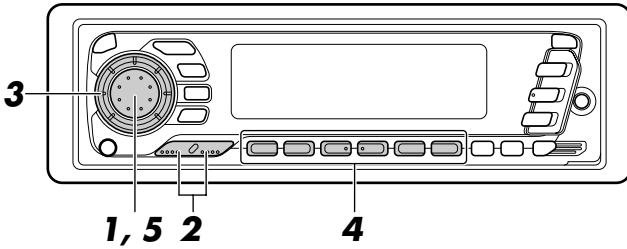

**1**



Drücken Sie die Taste SEL (Auswahl), und halten Sie sie länger als 2 Sekunden gedrückt, um den Präferenzeinstellungsmodus zu aktivieren (Informationen über PSM finden Sie auf Seite 28).

**2**

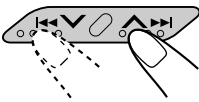

Wählen Sie „PTY SRCH“ (PTY-Suchbetrieb), sofern „PTY SRCH“ nicht bereits im Display angezeigt wird.

**3**

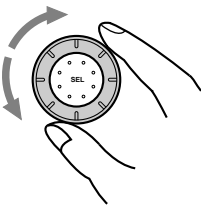

Wählen Sie einen der neunundzwanzig PTY-Codes. (Sie Seite 17.)

Der gewählte Codename wird im Display angezeigt und im Speicher gesichert.

- Wenn ein Code gewählt wird, der bereits im Speicher gesichert wurde, blinkt er im Display.

**4**

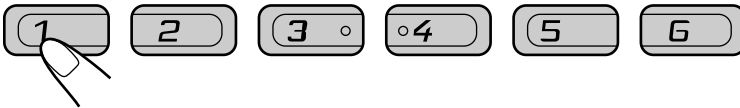

Halten Sie die Zahlentasten länger als 2 Sekunden gedrückt, um den gewählten PTY-Code unter der gewünschten Speichertaste zu speichern.

Die PTY-Speichernummer erscheint, und der gewählte Codename sowie „MEMORY“ werden abwechselnd im Display angezeigt.

**5**



Beenden Sie die Einstellung.

## So suchen Sie Ihren Lieblingsendungstyp

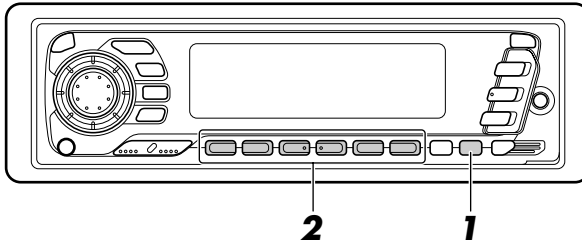

1



Drücken Sie die Taste PTY (Sendungstyp), und halten Sie sie länger als 1 Sekunde gedrückt, während Sie einen UKW-Sender hören.

Der zuletzt gewählte PTY-Code und die Speichernummer werden angezeigt.

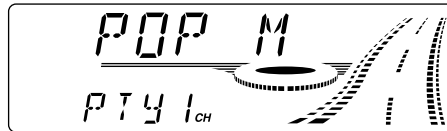

2

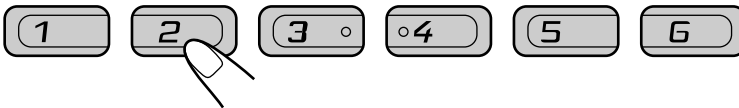

Wählen Sie einen der PTY-Codes, die unter den Speichertasten (1 bis 6) gespeichert wurden.

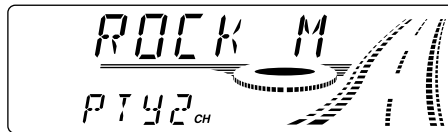

Beispiel: „ROCK M“ wird unter Speichertaste 2 gespeichert.

Die PTY-Suche Ihrer Lieblingsendung beginnt nach 5 Sekunden.

- Wenn ein Sender eine Sendung mit dem PTY-Code ausstrahlt, den Sie gewählt haben, wird dieser Sender eingestellt.
- Wenn kein Sender eine Sendung mit dem PTY-Code ausstrahlt, den Sie gewählt haben, wird der aktuell eingestellte Sender weiterhin wiedergegeben.

### Hinweis:

*In einigen Gebieten funktioniert die PTY-Suche möglicherweise nicht richtig.*



## Weitere praktische RDS-Funktionen und –Einstellungsmöglichkeiten

### Automatische Auswahl des Senders bei Verwenden der Zahlentasten

Wenn Sie eine Zahlentaste drücken, wird im allgemeinen der Sender eingestellt, der unter dieser Speichertaste gespeichert wurde.

Wenn es sich bei dem gespeicherten Sender um einen RDS-Sender handelt, geschieht jedoch etwas anderes. Wenn die Signale des gespeicherten Senders für einen guten Empfang nicht ausreichen, sucht das Gerät einen anderen Sender, der dieselbe Sendung wie der ursprünglich gewählte Sender ausstrahlt. Wenn ein Sender gefunden wird, der diese Sendung ausstrahlt, wird dieser Sender eingestellt.

DEUTSCH

### Ändern der Anzeige bei der Wiedergabe eines UKW-Senders

Während der Wiedergabe eines UKW-RDS-Senders können Sie festlegen, ob zunächst der Sendername (PS) oder die Sendefrequenz im Display angezeigt werden soll.

• Weitere Informationen finden Sie unter „Ändern der allgemeinen Einstellungen (PSM)“ auf Seite 28.

- 1 Drücken Sie die Taste SEL (Auswahl), und halten Sie sie länger als 2 Sekunden gedrückt, bis „PSM“ im unteren Bereich des Displays angezeigt wird.
- 2 Wählen Sie „TU DISP“ (Tunerdisplay) mit Hilfe der Taste  $\blacktriangle \blacktriangleright \blacktriangleleft$  oder  $\blacktriangleleft \blacktriangleleft \blacktriangleright$ .
- 3 Stellen Sie die gewünschte Anzeige (entweder Sendername oder Sendefrequenz) mit Hilfe des Drehschalters ein.

#### Hinweis:

Wenn Sie die Taste DISP drücken, können Sie das Display auch ändern, während Sie einen UKW-RDS-Sender hören.

Wenn Sie die Taste mehrfach hintereinander drücken, werden folgende Informationen im oberen Bereich des Displays angezeigt:

→ PS (Sendername) → Sendefrequenz → PTY (Sendungstyp)

\* Nach ein paar Sekunden schaltet das Display auf die vorherige Anzeige zurück.

### Einstellen des Lautstärkepegels für Verkehrsnachrichten

Sie können den Lautstärkepegel für den Bereitschaftsempfang von Verkehrsnachrichten speichern. Wenn Verkehrsnachrichten gesendet werden, werden sie automatisch in der gespeicherten Lautstärke wiedergegeben.

• Weitere Informationen finden Sie auch unter „Ändern der allgemeinen Einstellungen (PSM)“ auf Seite 28.

- 1 Drücken Sie die Taste SEL (Auswahl), und halten Sie sie länger als 2 Sekunden gedrückt, bis „PSM“ im unteren Bereich des Displays angezeigt wird.
- 2 Wählen Sie „TA VOL“ (Lautstärke) mit Hilfe der Taste  $\blacktriangle \blacktriangleright \blacktriangleleft$  oder  $\blacktriangleleft \blacktriangleleft \blacktriangleright$ .
- 3 Stellen Sie die gewünschte Lautstärke mit Hilfe des Drehschalters ein.





## Automatische Uhreinstellung

Bei Auslieferung ab Werk ist die Uhr, die in dieses Gerät integriert ist, so eingestellt, daß sie die Uhrzeit automatisch unter Verwendung der im RDS-Signal enthaltenen Uhrzeitdaten korrigiert.

Wenn Sie die automatische Uhreinstellung nicht wünschen, befolgen Sie das nachstehende Verfahren.

- Weitere Informationen finden Sie unter „Ändern der allgemeinen Einstellungen (PSM)“ auf Seite 28.

- 1 Drücken Sie die Taste SEL (Auswahl), und halten Sie sie länger als 2 Sekunden gedrückt, bis „PSM“ im unteren Bereich des Displays angezeigt wird.
- 2 Wählen Sie „AUTO ADJ“ (Anpassung) mit Hilfe der Taste  $\blacktriangle$   $\blacktriangleright$   $\blacktriangleleft$  oder  $\blacktriangleleft$   $\blacktriangleright$   $\blacktriangle$ .
- 3 Wählen Sie „OFF“, indem Sie den Drehregler entgegen dem Uhrzeigersinn drehen. Die automatische Uhreinstellung ist jetzt deaktiviert.

**So aktivieren Sie die Uhreinstellung,** Wiederholen Sie dasselbe Verfahren, und wählen Sie in Schritt 3 „ON“, indem Sie den Drehregler im Uhrzeigersinn drehen.

### Hinweis:

*Es dauert in etwa 2 Minuten, die Uhrzeit mit Hilfe der Uhrzeitdaten einzustellen. Es ist erforderlich, einen entsprechenden RDS-Sender mindestens 2 Minuten lang kontinuierlich wiederzugeben. Anderenfalls wird die Uhrzeit nicht korrigiert.*

### PTY-Codes

NEWS:	Nachrichten	CHILDREN:	Kindersendungen
AFFAIRS:	Nachrichtenmagazin/ Aktuelle Themen	SOCIAL:	Soziale Themen
INFO:	Ratgeber aller Art	RELIGION:	Sendungen mit religiösen, philosophischen Themen, Gottesdienste etc.
SPORT:	Sport	PHONE IN:	Hörermeinungen (Telefonumfragen, Befragungen etc.)
EDUCATE:	Bildungsprogramme	TRAVEL:	Reiseimazine, Reiseberichte, Reiseangebote etc.
DRAMA:	Hörspiel	LEISURE:	Sendungen für Freizeitgestaltung und Hobbies (Garten, Kochen, Angeln etc.)
CULTURE:	Kulturereignisse (regional/ überregional)	JAZZ:	Jazzmusik
SCIENCE:	Wissenschaft und Technik	COUNTRY:	Countrymusik
VARIED:	Gemischte Programme (Komödien, Feiern etc.)	NATION M:	Unterhaltungsprogramme in einer Fremdsprache
POP M:	Popmusik	OLDIES:	Schlageroldies
ROCK M:	Rockmusik	FOLK M:	Volksmusik
EASY M:	Leichte Unterhaltungsmusik	DOCUMENT:	Dokumentationen und Themenmagazine
LIGHT M:	Leichte Musik		
CLASSICS:	Klassische Musik		
OTHER M:	Sonstige Musik		
WEATHER:	Wettermeldungen		
FINANCE:	Finanz-Themen, Wirtschaftsmeldungen etc.		



## Abspielen einer CD

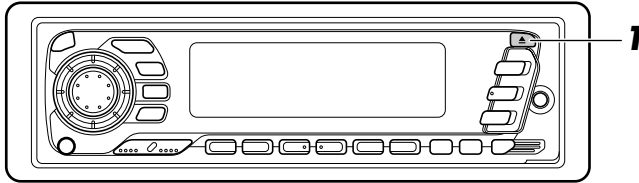

1

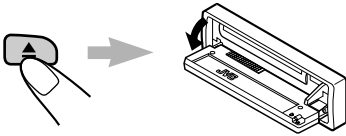

Das Bedienteil abklappen.

2

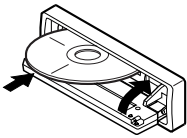

1. Eine CD in den Ladeschacht einschieben.  
Das Gerät schaltet sich ein, zieht die CD ein und startet die Wiedergabe automatisch.
2. Das Bedienteil wieder von Hand nach oben klappen.

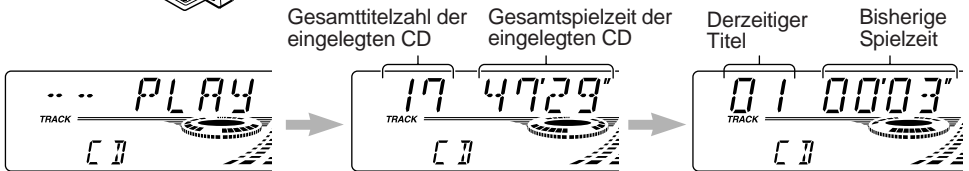

### Hinweise:

- Wird eine CD versehentlich umgekehrt eingelegt, erscheint die Anzeige „PLEASE EJECT“ (bitte auswerfen). Nach Drücken von Taste ▲ wird erst das Bedienteil abgeklappt und dann die CD automatisch ausgeschoben.
  - Wenn Sie die CD mit CD-Text wiedergeben, werden CD-Titel und Künstler auf dem Display angezeigt. Anschließend werden der aktuelle Titel sowie die verstrichene Spielzeit im Display angezeigt. Weitere Informationen finden Sie unter „Wiedergeben einer CD mit CD-Text“ (Seite 21) und „Wählen des Bildlaufmodus“ (Seite 34).
- Wenn eine CD mit CD-Text viele Textinformationen enthält, wird einiger Text möglicherweise nicht im Display angezeigt.

### Hinweis zum Ein-Tastendruck-Betrieb:

Befindet sich bereits eine CD im Ladeschlitz, wird durch Drücken von „CD“ das Gerät eingeschaltet und das Abspielen beginnt automatisch.

## Zum Beenden des Abspielens und Auswerfen der CD

▲ drücken.

Die CD-Wiedergabe wird gestoppt, und die Steuerblende öffnet sich. Die CD wird anschließend automatisch aus dem Ladeschlitz ausgeworfen. Wenn Sie als Signalquelle UKW, MW den CD-Wechsler oder eine externe Komponente wählen, wird die CD-Wiedergabe ebenfalls gestoppt (allerdings wird die CD hierbei nicht ausgeworfen).

### Hinweise:

- Wird die ausgeworfene CD nicht innerhalb von 15 Sekunden entnommen, wird die CD automatisch wieder in den Ladeschlitz eingefahren, um sie vor Staub zu schützen. (Die CD wird diesmal jedoch nicht abgespielt.)
- Sie können die CD auswerfen lassen, indem Sie das Gerät ausschalten.



# Finden eines Titels oder eines bestimmten Abschnittes auf einer CD

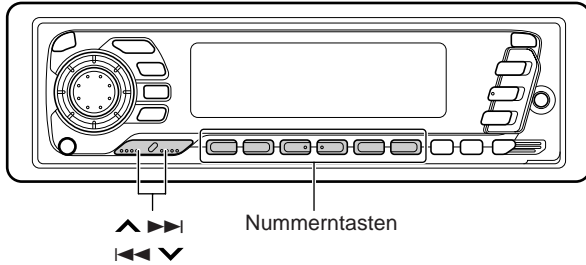

DEUTSCH

## Zum schnellen Vor- oder Rücklauf des Titels

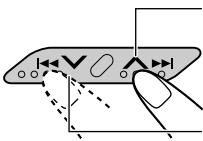

Bei laufender CD **^ >>>** drücken und halten, um den Titel schnell vorzuspulen.

Bei laufender CD **◀◀ v** drücken und halten, um den Titel zurückzuspulen.

## Zum Weitergehen zum nächsten Titel oder zur Rückkehr zum vorherigen Titel

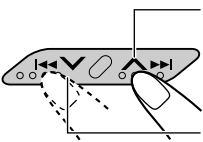

Bei laufender CD **^ >>>** kurz drücken, um zum Ende des derzeitigen Titels zurückzukehren. Mit jedem Drücken der Taste wird der Anfang des jeweils nächsten Titels gesucht und abgespielt.

Bei laufender CD **◀◀ v** kurz drücken, um zum Anfang des derzeitigen Titels zurückzukehren. Mit jedem Drücken der Taste wird der Anfang des jeweils vorherigen Titels gesucht und abgespielt.

## Zum direkten Anwählen eines bestimmten Titels

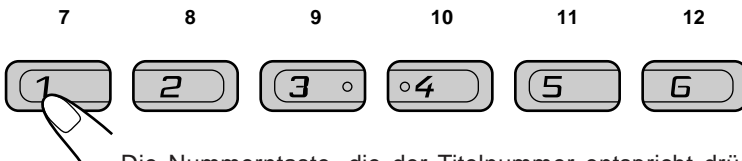

Die Nummerntaste, die der Titelnummer entspricht drücken, um sein Abspielen zu beginnen.

- Zum Wählen einer Titelnummer von 1 – 6:  
1 (7) – 6 (12) kurz drücken.
- Zum Wählen einer Titelnummer von 7 – 12:  
1 (7) – 6 (12) drücken und länger als 1 Sekunde halten.



## Wählen der CD-Abspielbetriebsarten

MO/RND

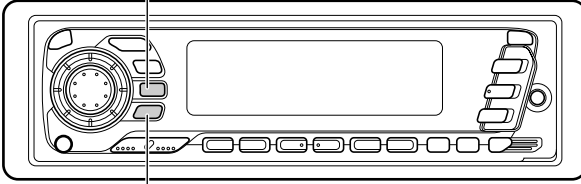

LO/RPT/INT (Für KD-SX999R)  
RPT (Für KD-SX959R)

DEUTSCH

### Zum Abspielen der Titel nach dem Zufallsprinzip (Zufallswiedergabe)

Sie können alle Titel auf einer CD nach dem Zufallsprinzip abspielen.



Jedes Mal, wenn Sie MO/RND (Mono/Zufall) bei laufender CD drücken, wird die CD-Zufallswiedergabe jeweils ein- oder ausgeschaltet. Ist die Zufallswiedergabe eingeschaltet, leuchtet die RND-Anzeige auf der Anzeige auf und ein Titel wird nach dem Zufallsprinzip ausgewählt und abgespielt.

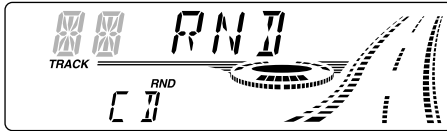

### Zum wiederholten Abspielen der Titel (Wiederholung)

Sie können den derzeitigen wiederholt abspielen.

KD-SX999R



#### Für KD-SX999R:

Wenn Sie die Taste LO/RPT/INT (Lokal/Wiederholung/Anspielmodus) mehrfach hintereinander länger als 1 Sekunde gedrückt halten, während Sie eine CD wiedergeben, wird der CD-Wiederholmodus abwechselnd ein- und ausgeschaltet.

KD-SX959R



#### Für KD-SX959R:

Jedes Mal, wenn Sie RPT (Wiederholung) drücken, während eine CD abgespielt wird, wird der CD-Abspiel-Wiederholmodus an- bzw. abgeschaltet.

Ist die Wiederholungsbetriebsart eingeschaltet, leuchtet die RPT-Anzeige auf der Anzeige auf.

Titelnummer des derzeit abspielenden Titels

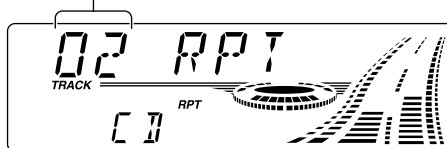



## Zum Anspielen von Titeln (Anspiel-Suchlauf: NUR FÜR KD-SX999R)

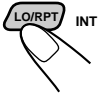

Wenn Sie die Taste LO/RPT/INT (Lokal/Wiederholung/Anspielmodus) mehrfach hintereinander kurz drücken, während Sie eine CD wiedergeben, wird der CD-Anspielmodus abwechselnd ein- und ausgeschaltet. Bei aktiviertem Anspiel-Suchlauf leuchtet die Anzeige „INT“ für ca. 5 Sekunden und die Titelnnummer blinkt. Alle Titel werden nacheinander für jeweils ca. 15 Sekunden von Anfang an abgespielt.

Titelnummer des derzeit abspielenden Titels

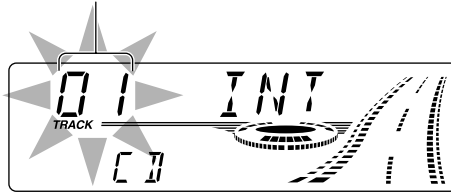

## Wiedergeben einer CD mit CD-Text

Auf einer CD mit CD-Text werden bestimmte Informationen über die CD (CD-Titel, Künstler und Titelbezeichnungen) gespeichert. Sie können diese CD-Informationen im Display anzeigen.

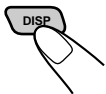
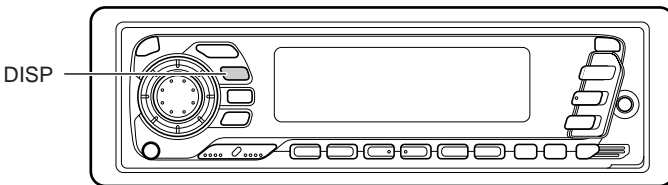

Wählen Sie den Textanzeigemodus, während Sie eine CD mit CD-Text wiedergeben.

Wenn Sie diese Taste mehrfach hintereinander drücken, ändert sich die Anzeige zyklisch wie folgt:



### Hinweise:

- Das Display zeigt maximal 8 Zeichen gleichzeitig an. Es wird ein Bildlauf durchgeführt, wenn der Text länger als 8 Zeichen ist. Weitere Informationen finden Sie unter „Wählen des Bildlaufmodus“ auf Seite 34.
- Einige Zeichen oder Symbole werden im Display nicht angezeigt (und durch Leerzeichen dargestellt). (Z.B. “ABC&!d#” ⇒ “ABCA D ”)
- Wenn Sie die Taste DISP drücken, während Sie eine konventionelle CD wiedergeben, wird „NO NAME“ für den CD-Titel/Künstler und Titelnamen angezeigt.



## Unterdrücken des CD-Auswurfs

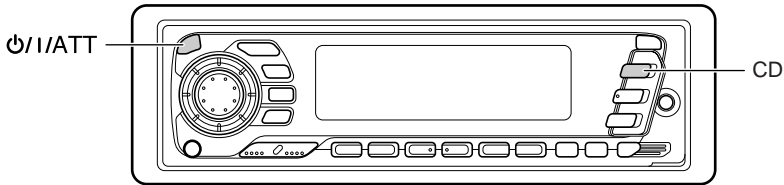

DEUTSCH

Sie können den CD-Auswurf blockieren und eine CD im Ladeschlitz verriegeln.

Drücken Sie die Taste CD, und halten Sie die Taste ⏻/ATT gleichzeitig länger als 2 Sekunden gedrückt. „NO EJECT“ blinkt etwa 5 Sekunden lang im Display. Die CD ist damit verriegelt und lässt sich nicht auswerfen.



### So deaktivieren Sie die Blockierung und entriegeln die CD:

Drücken Sie die Taste ⏻/ATT länger als 2 Sekunden, während Sie gleichzeitig die Taste CD drücken. „EJECT OK“ blinkt etwa 5 Sekunden lang im Display, und die CD wird entriegelt.

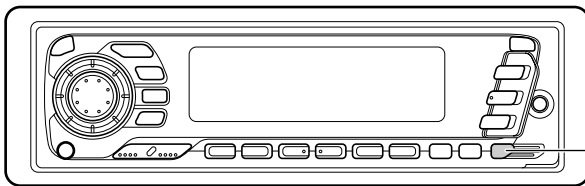

BBE (Für KD-SX999R)  
LOUD (Für KD-SX959R)

## Ein- und Ausschalten der BBE-Funktion

Dieser Abschnitt bezieht sich NUR FÜR KD-SX999R.

Die BBE\*-Funktion stellt die Brillanz und Klarheit des ursprünglichen Live-Klangs von Aufnahmen, Radiosendungen etc. wieder her.

Wenn ein Lautsprecher Töne reproduziert, entsteht eine frequenzabhängige Phasenverschiebung, durch die hohe Frequenzen länger als tiefe Frequenzen benötigen, um das Ohr zu erreichen. Die BBE-Funktion korrigiert die Phasenbeziehung zwischen den tiefen, mittleren und hohen Frequenzen, indem sie den tiefen und mittleren Frequenzen eine entsprechend längere Verzögerungszeit hinzufügt, so daß alle Frequenzen das Ohr des Zuhörers zur selben Zeit erreichen.

Darüber hinaus verstärkt die BBE-Funktion die tiefen und hohen Frequenzen durch eine dynamische programmgesteuerte Anhebung, denn Lautsprecher neigen naturgemäß dazu, diese Frequenzen weniger effizient wiederzugeben. In Kombination mit der Phasenausgleichsfunktion entsteht ein klarerer Klang mit einer detaillierteren „Live“-Präsenz.

Wenn Sie die Taste BBE mehrfach hintereinander drücken, wird die BBE-Funktion abwechselnd ein- und ausgeschaltet.



\* Unter Lizenz von BBE Sound, Inc.  
BBE ist ein Warenzeichen von BBE Sound, Inc.

## Ein- und Ausschalten der Loudness-Funktion

Dieser Abschnitt bezieht sich NUR FÜR KD-SX959R.

Das menschliche Ohr nimmt tiefe und hohe Frequenzen bei niedriger Lautstärke weniger deutlich wahr. Die Loudness-Funktion kann diese Frequenzen anheben, damit Sie auch bei niedriger Lautstärke einen ausgewogenen Klang genießen können.

Wenn Sie die Taste LOUD mehrfach hintereinander drücken, wird die Loudness-Funktion abwechselnd ein- und ausgeschaltet.



## Wählen der voreingestellten Klangbetriebsarten

Sie können eine voreingestellte Klangeinstellung, die zum jeweiligen Musikgenre paßt, wählen:

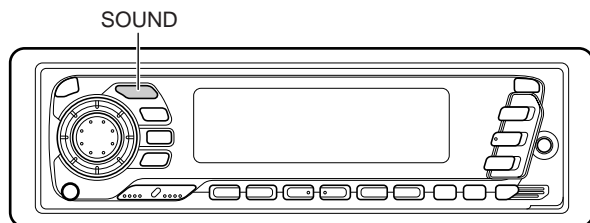

Wenn Sie die Taste SOUND mehrfach hintereinander drücken, ändert sich die Klangbetriebsart (SCM) zyklisch wie folgt.

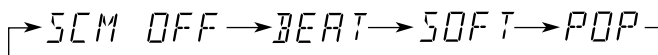
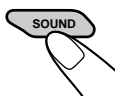

Anzeige	Für:	Voreingestellte Werte		
		Tiefen	Höhen	BBE (Für KD-SX999R) Lautstärkekontur (Für KD-SX959R)
SCM OFF	(lineares Signal)	00	00	Ein
BEAT	Rock- oder Disko-Musik	+02	00	Ein
SOFT	Ruhige Hintergrundmusik	+01	-03	Aus
POP	Leichte Musik	+04	+01	Aus

### Hinweise:

- Sie können die vorgegebenen Klangbetriebsarten nach Ihren Wünschen ändern und im Speicher sichern.  
Wenn Sie eigene Klangeinstellungen ändern und speichern wollen, finden Sie hierzu weitere Informationen unter „Speichern Ihrer eigenen Klangeinstellungen“ auf Seite 26.
- Um ausschließlich die Tiefen- und Höhen Verstärkungsgrade wie gewünscht einzustellen, Seite 25 „Klang-Einstellschritte“ lesen.



# Klang-Einstellschritte

Sie können das Klangbild wie gewünscht einstellen.

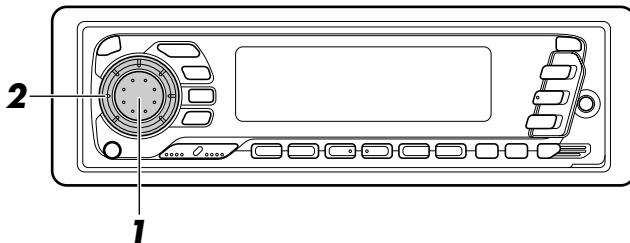

**1**

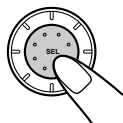

Die einzustellende Position wählen.

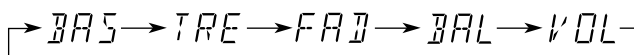

Anzeige	Zutun:	Bereich
BAS (Baß)	Einstellen der Tiefen	-06 (min.) — +06 (max.)
TRE (Treble)	Einstellen der Höhen	-06 (min.) — +06 (max.)
FAD (Ausblender)*	Einstellen des vorderen und hinteren Lautsprecherausgleichs	R06 (Nur hinten) — F06 (Nur vorne)
BAL (Ausgleich)	Einstellen des linken und rechten Lautsprecherausgleichs	L06 (Nur links) — R06 (Nur rechts)
VOL (Lautstärke)	Einstellen der Lautstärke	00 (min.) — 50 (max.)

**Hinweis:**

\* Wenn Sie eine Anlage mit zwei Lautsprechern verwenden, setzen Sie den Ausblender auf „00“.

**2**

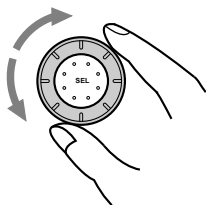

Lautstärkekontur einstellen.

**Hinweis:**

Normalerweise dient der Drehknopf zur Lautstärkeregelung. Sie müssen daher nicht „VOL“ wählen, um die Lautstärke einzustellen.

## Speichern Ihrer eigenen Klangeinstellungen

Sie können die Klangbetriebsarten (BEAT, SOFT, POP: Informationen hierzu finden Sie auf Seite 24) nach eigenem Geschmack anpassen und diese Einstellungen im Speicher sichern.

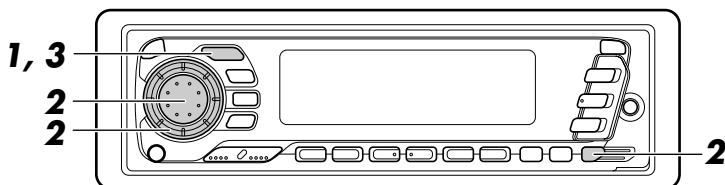

**1**

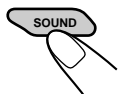

Aktivieren Sie die Klangbetriebsart, die Sie anpassen möchten.

Auf Seite 24 finden Sie hierzu weitere Informationen.

**Innerhalb  
5 Sekunden**

**2**

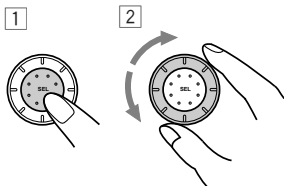

So passen Sie den Baß- oder Höhenpegel ein:

1 Wählen Sie „BAS“ oder „TRE“.

**Innerhalb  
5 Sekunden**

2 Stellen Sie den Baß- oder Höhenpegel ein.

KD-SX999R



KD-SX959R



So schalten Sie die BBE-Funktion (nur Modell KD-SX999R) oder die Loudness-Funktion (nur Modell KD-SX959R) ein oder aus  
Informationen hierzu finden Sie auf Seite 23.

**Innerhalb  
5 Sekunden**

**3**

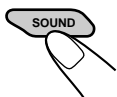

Drücken Sie die Taste SOUND, und halten Sie sie gedrückt, bis die Klangbetriebsart, die Sie gewählt haben, im Display blinkt.

Ihre Einstellung wird im Speicher gesichert.

**4**

Wiederholen Sie dasselbe Verfahren, um andere Einstellungen zu speichern.

### So stellen Sie die Werkseinstellungen wieder her

Wiederholen Sie dasselbe Verfahren, und weisen Sie die voreingestellten Werte zu, die in der Tabelle auf Seite 24 aufgelistet sind.

## Stellen der Uhr

Die Uhr kann so eingestellt werden, daß entweder das 24-Stunden- oder das 12-Stunden-System angezeigt wird.

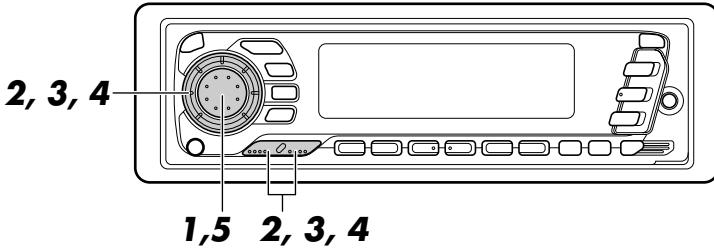

**1**



Drücken Sie die Taste SEL (Auswahl), und halten Sie sie länger als 2 Sekunden gedrückt, bis „PSM“ im unteren Bereich des Displays angezeigt wird.

**2**

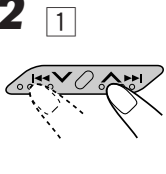

**2**

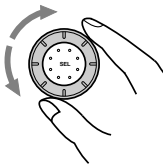

Stellen Sie die Stunden ein.

- 1 Wählen Sie „CLOCK H“ (Stunden), sofern diese Option im Display noch nicht angezeigt wird.
- 2 Stellen Sie die Stunden ein.

**3**

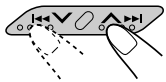

**2**

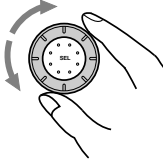

Stellen Sie die Minuten ein.

- 1 Wählen Sie „CLOCK M“ (Minuten).
- 2 Stellen Sie die Minuten ein.

**4**

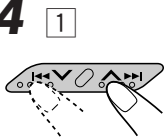

**2**

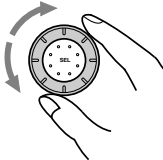

Stellen Sie das Zeitanzeigesystem ein.

- 1 Wählen Sie „24H/12H“.
- 2 Wählen Sie „24H“ oder „12H“ ein.

**5**



Starten Sie die Uhr.

**So zeigen Sie die aktuelle Uhrzeit an, während das Gerät ausgeschaltet ist:**

Drücken Sie die Taste DISP.

Die Stromversorgung wird eingeschaltet, und die Uhrzeit wird 5 Sekunden lang angezeigt. Anschließend wird die Stromversorgung wieder ausgeschaltet.

## Ändern der allgemeinen Einstellungen (PSM)

Sie können die auf der folgenden Seite aufgelisteten Elemente ändern, indem Sie den Präferenzeinstellungsmodus (PSM) verwenden.

### Grundverfahren

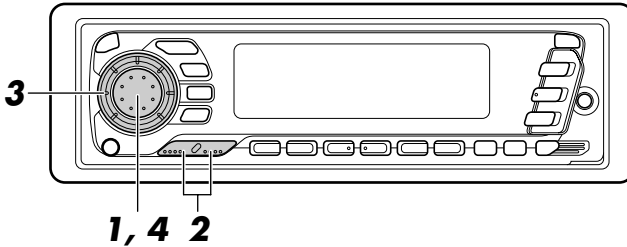

1



Halten Sie die Taste SEL (Auswahl) länger als 2 Sekunden gedrückt, bis „PSM“ im unteren Bereich des Displays angezeigt wird.

2

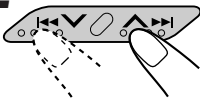

Wählen Sie das PSM-Element, das Sie einstellen möchten. (Siehe Seite 29.)

3

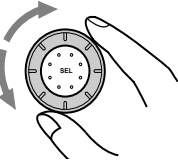

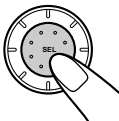

Wählen oder stellen Sie das weiter oben gewählte PSM-Element.

4

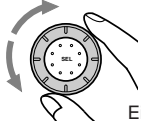

Beenden Sie die Einstellung.

<b>1</b> 	<b>2</b>  Wählen.	<b>3</b>  Einstellen.		Einstellung ab Werk	Sehe Seite
<b>CLOCK H</b>	Stundeneinstellung	Zurück	Vor	0:00	27
<b>CLOCK M</b>	Minuteneinstellung	Zurück	Vor		
<b>24H/12H</b>	24/12-Std.- Einstellung	12H (12 Std.)	24H (24 Std.)	24H	27
<b>AUTO ADJ</b>	Automatische Uhrzeiteinstellung	OFF (Aus)	ON (Ein)	ON	17
<b>CLOCK</b>	Anzeige der Uhrzeit	OFF	ON	ON	30
<b>TU DISP</b>	Anzeigemodus	FREQ (Frequenz)	PS NAME (Sendername)	PS NAME	16
<b>CD DISP</b>	Anzeige des CD- Textes	P-TIME ↔ D-TITLE ↕ T-TITLE ↕		P-TIME	30
<b>PTY STBY</b>	PTY-Bereitschaft	29 Programmparten (siehe Seite 17.)		NEWS	13
<b>PTY SRCH</b>	PTY-Suchlauf			(siehe Seite 13.)	13
<b>TA VOL</b>	Verkehrsfunkmeldungs- Lautstärke	VOL (Lautstärke) (00-50)		VOL (Lautstärke) (20)	16
<b>LEVEL</b>	Pegelanzeige	OFF	AUDIO	AUDIO	30
<b>DIMMER</b>	Dimmer	AUTO ↔ OFF ↕ ON ↕		AUTO	31
<b>CRUISE *</b>	Reiselautstärke	CRUISE 1 ↔ CRUISE 2 ↕ OFF ↕		OFF	31
<b>RPM SET **</b>	Leerlauf Frequenz	—		800 rpm	32
<b>BOOST **</b>	Anhebung	01 –15		05	32
<b>TEL</b>	Tonstummenschaltung für Mobiltelefon	OFF ↔ MUTING 1 ↕ MUTING 2 ↕		OFF	33
<b>BEEP *</b>	Tastensignalton	OFF	ON	ON	33
<b>SCROLL</b>	Namensanzeige	ONCE ↔ AUTO ↕ OFF ↕		ONCE	34
<b>AUX</b>	Zusatzkomponente	EXTRA ↔ TV ↔ VIDEO ↕ TAPE ↔ MD ↕		EXTRA	34

\* NUR FÜR KD-SX999R.

\*\* Wenn Sie unter „CRUISE“ die Option „CRUISE 1“ oder „CRUISE 2“ wählen, können Sie diese Einstellungen ändern.

- Drücken Sie die Taste SEL (Auswahl), nachdem Sie die Einstellung vorgenommen haben.

## Wählen der Uhrzeit

Sie haben die Möglichkeit, entweder die Uhrzeit oder die Signalquelle im unteren Teil des Displays anzuzeigen. Bei Auslieferung ab Werk ist das Gerät so konfiguriert, daß die Uhrzeit angezeigt wird.

- ON: Uhrzeit
- OFF: Signalquelle (oder Frequenzband)

- 1 Drücken Sie die Taste SEL (Auswahl), und halten Sie sie länger als 2 Sekunden gedrückt, bis „PSM“ im unteren Bereich des Displays angezeigt wird.
- 2 Wählen Sie „CLOCK“ mit Hilfe der Taste  $\blacktriangle$   $\blacktriangleright$   $\blacktriangleright$   $\blacktriangleright$  oder  $\blacktriangleleft$   $\blacktriangleleft$   $\blacktriangleleft$   $\blacktriangleleft$ .
- 3 Wählen Sie den gewünschten Modus mit Hilfe des Drehreglers. Die Anzeige der Uhrzeit kann ein- und ausgeschaltet werden.

**ON  $\leftrightarrow$  OFF**

### So rufen Sie andere Informationen während der Wiedergabe ab

Drücken Sie die Taste DISP (Display). Wenn Sie diese Taste mehrfach hintereinander drücken, werden die jeweils anderen Angaben (entweder die Uhrzeit oder die Signalquelle) im unteren Teil des Display einen Augenblick lang angezeigt.

## Wählen der CD-Text-Informationen

Sie können festlegen, welche CD-Text-Informationen im Display angezeigt werden, wenn eine CD Text wiedergegeben wird. Bei Auslieferung ab Werk ist das Gerät so konfiguriert, daß die Spieldauer angezeigt wird.

- P-TIME: Die (verstrichene) Spieldauer wird im Display angezeigt.
- D-TITLE: Der CD-Titel wird im Display angezeigt.
- T-TITLE: Der Titelname wird im Display angezeigt.

- 1 Drücken Sie die Taste SEL (Auswahl), und halten Sie sie länger als 2 Sekunden gedrückt, bis „PSM“ im unteren Bereich des Displays angezeigt wird.
- 2 Wählen Sie „CD DISP“ mit Hilfe der Taste  $\blacktriangle$   $\blacktriangleright$   $\blacktriangleright$   $\blacktriangleright$  oder  $\blacktriangleleft$   $\blacktriangleleft$   $\blacktriangleleft$   $\blacktriangleleft$ .
- 3 Wählen Sie den gewünschten Modus mit Hilfe des Drehreglers. Die folgenden CD-Text-Informationen können im Display angezeigt werden:

**$\blacktriangleright$  P-TIME  $\leftrightarrow$  D-TITLE  $\leftrightarrow$  T-TITLE  $\blacktriangleleft$**

### So rufen Sie andere Informationen während der Wiedergabe ab

Drücken Sie die Taste DISP. Wenn Sie diese Taste mehrfach hintereinander drücken, werden die jeweils anderen Angaben (Spieldauer, CD-Titel und Titelname) im unteren Teil des Display einen Augenblick lang angezeigt.

## Wählen der Pegelanzeige

Sie können wählen, welche Pegelanzeige Sie haben möchten. Bei Auslieferung ab Werk zeigt die Pegelanzeige im Display den Audiopegel an.

- AUDIO: Audiopegelanzeige
- OFF: Lautstärkeanzeige

- 1 Drücken Sie die Taste SEL (Auswahl), und halten Sie sie länger als 2 Sekunden gedrückt, bis „PSM“ im unteren Bereich des Displays angezeigt wird.
- 2 Wählen Sie „LEVEL“ mit den Tasten  $\blacktriangle$   $\blacktriangleright$   $\blacktriangleright$   $\blacktriangleright$  oder  $\blacktriangleleft$   $\blacktriangleleft$   $\blacktriangleleft$   $\blacktriangleleft$ .
- 3 Wählen Sie den gewünschten Modus mit dem Drehschalter. Die Einstellung der Pegelanzeige ändert sich zyklisch wie folgt:

**AUDIO  $\leftrightarrow$  OFF**

## Wählen des Abblendmodus

Wenn Sie die Autoscheinwerfer einschalten, wird das Display automatisch abgeblendet (automatische Abblendung).

Bei Auslieferung ab Werk ist die automatische Abblendung aktiviert.

- AUTO: Die automatische Abblendung wird aktiviert.
- OFF: Die automatische Abblendung wird deaktiviert.
- ON: Das Display wird immer abgeblendet.

- 1 Drücken Sie die Taste SEL (Auswahl), und halten Sie sie länger als 2 Sekunden gedrückt, bis „PSM“ im unteren Bereich des Displays angezeigt wird.
- 2 Wählen Sie „DIMMER“ mit den Tasten  $\blacktriangle$   $\blacktriangleright$  oder  $\blacktriangleleft$   $\blacktriangledown$ .
- 3 Wählen Sie den gewünschten Modus mit dem Drehschalter.  
Die Einstellung des Abblendmodus ändert sich zyklisch wie folgt:



### Hinweis zur automatischen Abblendung:

Die automatische Abblendfunktion, mit der dieses Gerät ausgestattet ist, funktioniert möglicherweise bei einigen Fahrzeugen nicht korrekt, insbesondere bei solchen, die einen Abblendregler besitzen. Ist dies der Fall, stellen Sie den Abblendmodus auf „ON“ oder „OFF“.

## Automatisches Steuern der Lautstärke (automatische Einstellung der Reiselautstärke: NUR FÜR KD-SX999R)

Sie können den richtigen Reisemodus für Ihr Fahrzeug wählen.

Dieses Gerät ändert den Lautstärkepegel automatisch auf der Grundlage der Fahrtgeschwindigkeit Ihres Fahrzeugs (3 mögliche Pegel). Hierzu wird die Generatorfrequenz der Lichtmaschine bestimmt (Reiselautstärke).

Wenn Sie diesen Modus verwenden wollen, befolgen Sie das nachstehend beschriebene Verfahren. Bei Auslieferung ab Werk ist dieser Modus deaktiviert („OFF“).

- CRUISE 1: Wählen Sie diese Einstellung, wenn Ihr Fahrzeug relativ leise ist.
- CRUISE 2: Wählen Sie diese Einstellung, wenn Ihr Fahrzeug relativ laut ist.  
Die Lautstärke wird doppelt so stark wie unter der Einstellung CRUISE 1 geändert.
- OFF: Die automatische Einstellung der Reiselautstärke wird deaktiviert.

- 1 Drücken Sie die Taste SEL (Auswahl), und halten Sie sie länger als 2 Sekunden gedrückt, bis „PSM“ im unteren Bereich des Displays angezeigt wird.
- 2 Wählen Sie „CRUISE“ mit den Tasten  $\blacktriangle$   $\blacktriangleright$  oder  $\blacktriangleleft$   $\blacktriangledown$ .
- 3 Wählen Sie den gewünschten Modus mit dem Drehschalter.  
Der Reiselautstärkemodus wird zyklisch wie folgt geändert:



Wenn diese Funktion aktiviert ist (die Anzeige CRUISE leuchtet im Display), wird der richtige Lautstärkepegel je nach Reisegeschwindigkeit automatisch aus 3 möglichen Pegeln ausgewählt. Der eingestellte Pegel wird im Display angezeigt.

Die Reisegeschwindigkeit nimmt ab.

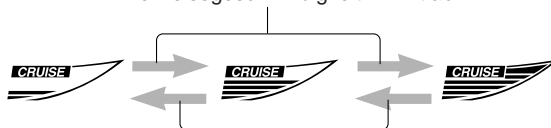

Die Reisegeschwindigkeit nimmt zu.

## So korrigieren Sie die Lautstärkeänderung

Wenn Sie der Meinung sind, daß die automatische Einstellung der Reiselautstärke die Lautstärke bei sich ändernder Reisegeschwindigkeit entweder zu stark oder zu gering korrigiert, können Sie die Änderung anpassen, indem Sie den Anhebungspegel ändern. Hierzu folgen Sie den nachstehend beschriebenen Schritten.

- 1 Drücken Sie die Taste SEL (Auswahl), und halten Sie sie länger als 2 Sekunden gedrückt, bis „PSM“ im unteren Bereich des Displays angezeigt wird.
- 2 Wählen Sie „CRUISE“ mit den Tasten **▲▶▶▶** oder **▶▶▶▼**.
- 3 Wählen Sie entweder „CRUISE 1“ oder „CRUISE 2“ mit dem Drehschalter.
- 4 Wählen Sie „BOOST“ mit den Tasten **▲▶▶▶** oder **▶▶▶▼**.  
Der aktuelle Anhebungspegel wird im Display angezeigt.
- 5 Wählen Sie den gewünschten Anhebungspegel (von 01 bis 15) mit dem Drehschalter ein, während der aktuelle Anhebungspegel im Display angezeigt wird.
  - Drehen Sie ihn im Uhrzeigersinn, um die Lautstärkeänderung zu erhöhen.
  - Drehen Sie entgegen dem Uhrzeigersinn, um die Lautstärkeänderung zu verringern.

## Wenn die automatische Einstellung der Reiselautstärke nicht funktioniert, gehen Sie folgendermaßen vor

Sie müssen möglicherweise die Leerlauffrequenz im Speicher sichern, damit die automatische Einstellung der Reiselautstärke richtig funktioniert.

**HINWEIS:** Beachten Sie, daß bestimmte Anlagen, wie z. B. Servolenkung, Scheibenwischer, elektrische Fensterheber, Klimaanlage etc., Geräusche erzeugen, so daß die automatische Einstellung der Reiselautstärke als Folge davon nicht richtig funktioniert. Handelt es sich hierbei um die Hauptursache für die Fehlfunktion, schließen Sie das Speichersicherungskabel (gelbes Kabel) direkt an die Autobatterie an, um zu verhindern, daß diese Geräusche die automatische Einstellung der Reiselautstärke beeinträchtigen.

- 1 Lassen Sie den Motor an, und lassen Sie ihn warmlaufen.
- 2 Drücken Sie die Taste SEL (Auswahl), und halten Sie sie länger als 2 Sekunden gedrückt, bis „PSM“ im unteren Bereich des Displays angezeigt wird.
- 3 Wählen Sie „CRUISE“ mit den Tasten **▲▶▶▶** oder **▶▶▶▼**.
- 4 Wählen Sie entweder „CRUISE 1“ oder „CRUISE 2“ mit dem Drehschalter.
- 5 Wählen Sie „RPM SET“ mit den Tasten **▲▶▶▶** oder **▶▶▶▼**.
- 6 Wählen Sie die gewünschte Leerlauffrequenz mit dem Drehschalter.

**Wenn Sie die Einstellung vorgenommen haben,** prüft das Gerät automatisch, um festzustellen, ob die automatische Einstellung der Reiselautstärke mit der neuen Einstellung der Leerlauffrequenz richtig funktioniert. Wenn sie nicht richtig funktioniert, wird die automatische Einstellung der Reiselautstärke automatisch deaktiviert, und die Einstellung der Leerlauffrequenz gilt nicht mehr.

- Sollte dieser Fall eintreten, lesen Sie den obigen **HINWEIS**.



## Wählen der Telefonstummuschaltung

Dieser Modus wird verwendet, wenn ein Funktelefon angeschlossen ist. Wählen Sie in Abhängigkeit vom verwendeten Telefonsystem entweder die Einstellung „MUTING 1“ oder „MUTING 2“. Wählen Sie die Einstellung, bei der die Lautstärke des Geräts stummgeschaltet wird. Bei Auslieferung ab Werk ist dieser Modus deaktiviert.

- **MUTING 1:** Wählen Sie diese Einstellung, wenn damit die Lautstärke stummgeschaltet werden kann.
- **MUTING 2:** Wählen Sie diese Einstellung, wenn damit die Lautstärke stummgeschaltet werden kann.
- **OFF:** Die Telefonstummuschaltung wird deaktiviert.

- 1 Drücken Sie die Taste SEL (Auswahl), und halten Sie sie länger als 2 Sekunden gedrückt, bis „PSM“ im unteren Bereich des Displays angezeigt wird.
- 2 Wählen Sie „TEL“ (Telefon) mit Hilfe der Taste  $\blacktriangle$   $\blacktriangleright$  oder  $\blacktriangleleft$   $\blacktriangledown$ .
- 3 Wählen Sie den gewünschten Modus mit dem Drehschalter.  
Der Telefonstummuschaltungsmodus ändert sich zyklisch wie folgt:



## Ein- oder Ausschalten des Tastensignaltons (NUR FÜR KD-SX999R)

Sie können den Tastensignalton deaktivieren, wenn Sie nicht möchten, daß ein Signalton ertönt, wenn Sie eine Taste drücken. Bei Auslieferung ab Werk ist der Tastensignalton aktiviert.

- **ON:** Der Tastensignalton wird aktiviert.
- **OFF:** Der Tastensignalton wird deaktiviert.

- 1 Drücken Sie die Taste SEL (Auswahl), und halten Sie sie länger als 2 Sekunden gedrückt, bis „PSM“ im unteren Bereich des Displays angezeigt wird.
- 2 Wählen Sie „BEEP“ mit den Tasten  $\blacktriangle$   $\blacktriangleright$  oder  $\blacktriangleleft$   $\blacktriangledown$ .
- 3 Wählen Sie den gewünschten Modus mit dem Drehschalter.  
Der Tastensignalton wird abwechselnd aktiviert und deaktiviert:

**ON** ↔ **OFF**

Sie können den Bildlaufmodus für die Namensanzeige und CD-Informationen wählen, wenn deren Länge 8 Zeichen überschreitet. Bei Auslieferung ab Werk ist der automatische Bildlaufmodus auf „ONCE“ gesetzt.

- ONCE: Der Bildlauf erfolgt nur einmal.
- AUTO: Der Bildlauf wird wiederholt. (Dazwischenliegende 5-Sekunden-Intervalle)
- OFF: Der automatische Bildlauf wird deaktiviert.

- 1 Drücken Sie die Taste SEL (Auswahl), und halten Sie sie länger als 2 Sekunden gedrückt, bis „PSM“ im unteren Bereich des Displays angezeigt wird.
- 2 Wählen Sie „SCROLL“ mit den Tasten **▲▶▶** oder **◀◀▼**.
- 3 Wählen Sie den gewünschten Modus mit dem Drehschalter.  
Der Bildlaufmodus ändert sich zyklisch wie folgt:



### Hinweis:

Auch wenn der Bildlauf deaktiviert ist („OFF“), können Sie einen Bildlauf durchführen, indem Sie die Taste DISP länger als 1 Sekunde gedrückt halten.

## Einstellen des Namens der externen Komponente

Sie können den Namen der externen Komponente wählen, der im oberen Bereich des Displays angezeigt wird, wenn Sie die Taste CD-CH/AUX drücken. Bei Auslieferung ab Werk ist das Gerät so konfiguriert, daß als Name der externen Komponente „EXTRA“ angezeigt wird.

- 1 Drücken Sie die Taste SEL (Auswahl), und halten Sie sie länger als 2 Sekunden gedrückt, bis „PSM“ im unteren Bereich des Displays angezeigt wird.
- 2 Wählen Sie „AUX“ (Hilfskomponente) mit Hilfe der Taste **▲▶▶** oder **◀◀▼**.
- 3 Wählen Sie den gewünschten Signalquellennamen mit Hilfe des Drehreglers.  
Es können folgende Signalquellennamen im oberen Bereich des Displays angezeigt werden:



# Abnehmen des Bedienteils

Sie können das Bedienteil beim Verlassen des Autos abnehmen. Beim Abnehmen oder Anbringen des Bedienteils vorsichtig vorgehen, damit die Steckerkontakte auf der Rückseite des Bedienteils und der Halterung nicht beschädigt werden.

## Zum Abnehmen des Bedienteils

Vor dem Abnehmen des Bedienteils sicherstellen, daß das Gerät ausgeschaltet ist.

**1** Das Bedienteil entriegeln.

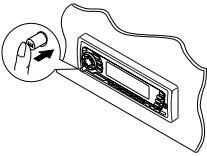

**2** Das Bedienteil anheben und abrehen.

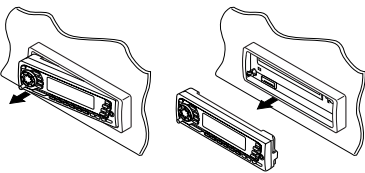

**3** Das abgenommene Bedienteil in dem dafür vorgesehenen Etui aufbewahren.

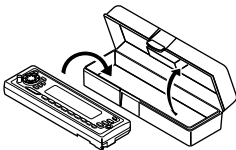

## Zum Anbringen des Bedienteils

**1** Die rechte Seite des Bedienteils in die Nut der Halterung einsetzen.

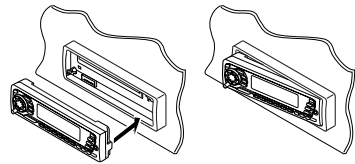

**2** Die linke Seite des Bedienteils andrücken, um dieses in der Halterung einzurasten.

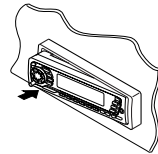

**Hinweis zur Reinigung der Stecker:**  
 Wenn Sie das Bedienteil häufig abnehmen, Können die Steckerkontakte verschmutzen. Reinigen Sie die Steckerkontakte regelmäßig mit einem Wattestäbchen oder Tuch, das mit Alkohol befeuchtet wurde, um dieser Beeinträchtigung vorzubeugen. Seien Sie vorsichtig, damit Sie die Steckerkontakte nicht beschädigen.

Steckerkontakte

Vor dem Gebrauch der Fernbedieneinheit:

- Die Fernbedieneinheit direkt auf den Fernbediensensor am Gerät ausrichten. Sicherstellen, daß keine störenden Gegenstände den Fernbediensignalfeld behindern können.
- Den Fernbediensensor niemals einer starken Lichtquelle aussetzen (z.B. Sonnenlicht oder starke Lampe etc.).

Fernbediensensor

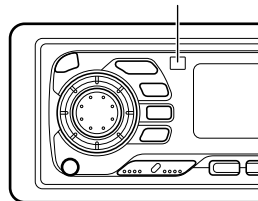

## Einlegen der Batterien

Wenn sich der Wirkungs-bereich der Fernbedieneinheit verringert oder eine Funktion erst nach mehr-maligem Betätigen auslösen läßt, neue Batterien einlegen.

### Für KD-SX999R

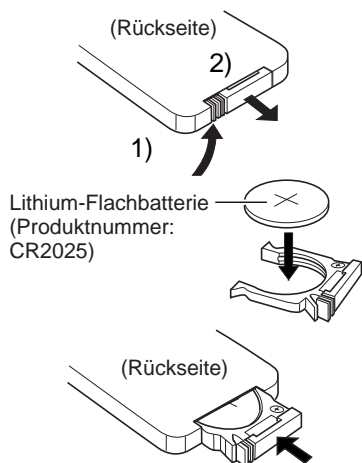

### 1. Nehmen Sie das Batteriegehäuse heraus.

- 1) Drücken Sie mit dem Daumnagel Ihrer rechten Hand in die Richtung, die durch den Pfeil angegeben wird.
- 2) Nehmen Sie das Batteriegehäuse heraus.

### 2. Tauschen Sie die Batterie aus.

Legen Sie die Batterie in das Gehäuse, so daß die + Seite nach oben zeigt.

### 3. Stecken Sie das Batteriegehäuse wieder in die Fernbedienung ein.

Führen Sie das Batteriegehäuse wieder ein, indem Sie es in die Fernbedienung schieben, bis Sie ein Klicken hören.

### WARNUNG:

- Lagern Sie Batterien an einem Ort, zu dem Kinder keinen Zugang haben. Wenn ein Kind die Batterie verschluckt, konsultieren Sie sofort einen Arzt.
- Laden Sie Batterien nicht auf, schließen Sie sie nicht kurz, bauen Sie sie nicht auseinander, erhitzen Sie sie nicht, und halten Sie sie auch nicht in eine offene Flamme. Sollten Sie sich nicht an diese Vorschriften halten, können die Batterien Wärme abgeben, können sich Risse in den Batterien bilden, oder können sie ein Feuer entzünden.
- Bringen Sie die Batterien nicht mit anderen Metallen in Berührung. Wenn Sie sich nicht an diese Vorschriften halten, können Batterien Wärme abgeben, können sich Risse in den Batterien bilden, oder können sie ein Feuer entzünden.
- Wenn Sie Batterien wegwerfen oder aufbewahren, wickeln Sie sie in Folie ein, und isolieren Sie sie. Wenn Sie sich nicht an diese Vorschriften halten, können Batterien Wärme abgeben, können sich Risse in den Batterien bilden, oder können sie ein Feuer entzünden.
- Stecken Sie nicht mit einem Metallstift oder ähnlichem Werkzeug in die Batterien. Wenn Sie sich nicht an diese Vorschriften halten, können Batterien Wärme abgeben, können sich Risse in den Batterien bilden, oder können sie ein Feuer entzünden.



## Für KD-SX959R

R03 (UM-4)/AAA (24F)

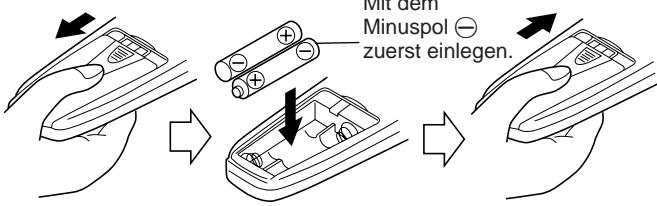

# Verwendung der Fernbedieneinheit

Für KD-SX999R

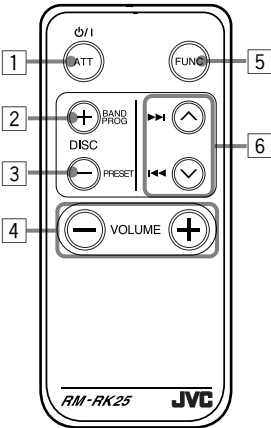

- 1 Arbeitet wie Taste  $\phi$ /I/ATT am Gerät.
- 2 • Dient als Taste BAND, während Sie Radiosendungen hören (oder der DAB-Tuner eingestellt ist). Mit jedem Antippen der Taste wechselt der Empfangsbereich.
- Arbeitet bei CD-Wechsler-Betrieb als CD-Wahltaste (DISC +). Mit jedem Antippen der Taste wechselt die CD-Nummer in zunehmender Folge und die Wiedergabe startet für die aufgerufene CD.
- Arbeitet nicht als Programmtaste (PROG).
- 3 • Dient als Taste PRESET, während Sie Radiosendungen hören (oder der DAB-Tuner eingestellt ist). Mit jedem Antippen der Taste wird ein anderer vorabgestimmter Sender (in zunehmender Speichernummern-Folge) aufgerufen. Der Empfang erfolgt für den angewählten Sender.
- Arbeitet bei CD-Wechsler-Betrieb als CD-Wahltaste (DISC -). Mit jedem Antippen der Taste wechselt die CD-Nummer in abnehmender Folge und die Wiedergabe startet für die aufgerufene CD.

Für KD-SX959R

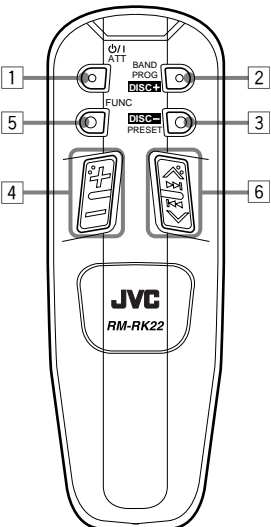

- 4 Arbeitet wie der Drehknopf am Gerät.
- Hinweis:** Deze toets werkt niet voor het aanpassen van algemene instellingen.
- 5 Dient der Signalquellenwahl. Mit jedem Antippen der Taste FUNC wechselt die Signalquelle.
  - 6 • Arbeitet bei Radioempfang als Sendersuchlaufftaste.
  - Sucht Ensembles auf, während Ton vom DAB-Tuner gehört wird.
  - Arbeitet bei CD-Wechsler-Wiedergabe als Suchlaufftaste vorwärts oder rückwärts, solange die Taste gedrückt gehalten wird.
  - Arbeitet bei CD-Wechsler-Wiedergabe als Titelsprungtaste vorwärts (nächster Titel) oder rückwärts (vorliegender oder vorheriger Titel), wenn die Taste kurz gedrückt wird.



# CD-WECHSLERBETRIEB

Wir empfehlen Ihnen, einen CD-Wechsler der Serie CH-X (z. B. CH-X1200) zusammen mit diesem Gerät zu verwenden.

Wenn Sie einen anderen automatischen CD-Wechsler besitzen, fragen Sie JVC-Fachhändler für Autostereoanlagen, wie die Anschlüsse durchgeführt werden müssen.

- *Handelt es sich bei Ihrem automatischen CD-Wechsler um einen CD-Wechsler der Modellreihe KD-MK, benötigen Sie ein Kabel (KS-U15K) zum Anschließen an dieses Gerät.*

DEUTSCH

Vor dem Betreiben Ihres automatischen CD-Wechslers:

- Siehe auch die Anleitung, die Ihrem CD-Wechsler beiliegt.
- Sind keine CDs im Magazin des CD-Wechslers oder sind die CDs mit der Oberseite nach unten eingelegt, erscheint „NO DISC“ (keine DISC) auf der Anzeige. In diesem Fall das Magazin herausnehmen und die CDs richtig einlegen.
- Erscheint „RESET1 - RESET8“ (zurücksetzen 1 – 8) auf der Anzeige, stimmt etwas nicht mit der Verbindung zwischen dem Gerät und dem CD-Wechsler. In diesem Fall die Verbindung überprüfen und das (die) Kabel ggf. fest anschließen und dann die Rücksetztaste des CD-Wechslers drücken.

## Abspielen der CDs

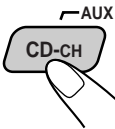
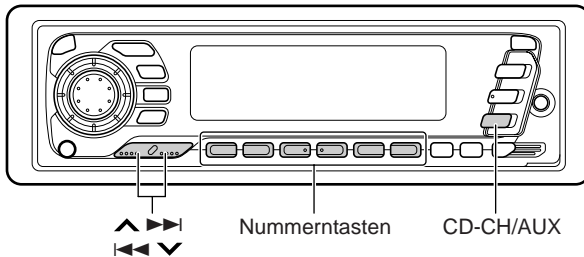

### Den automatischen CD-Wechsler wählen.

Wenn Sie diese Taste mehrfach hintereinander drücken, können Sie abwechselnd den automatischen CD-Wechsler und die externe Komponente wählen.

#### CD-CH ↔ AUX

Das Abspielen beginnt mit dem ersten Titel auf der ersten CD. Alle Titel aller CDs werden abgespielt.

Titelnummer      Abgelaufene Spielzeit

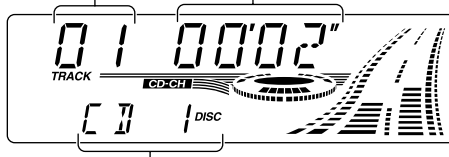

Die CD-Nummer (oder Uhrzeit: Informationen hierzu finden Sie auf Seite 30) wird angezeigt.

#### Hinweis zum Ein-Tastendruck-Betrieb:

Wenn Sie CD-CH/AUX (CD-Wechsler) drücken, wird das Gerät automatisch eingeschaltet. Sie brauchen dafür nicht I/ATT zu drücken.

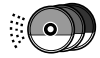

## Zum schnellen Vor- oder Rücklauf des Titels

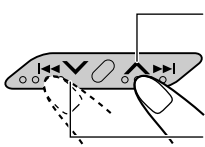

^ ▶▶▶ für einen schnellen Vorlauf des Titels drücken und halten, während eine CD abgespielt wird.

◀◀◀ für einen Rücklauf des Titels drücken und halten, während eine CD abgespielt wird.

## Zum Weitergehen zum nächsten Titel oder zur Rückkehr zum vorherigen Titel

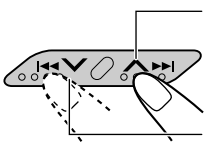

^ ▶▶▶ kurz bei laufender CD drücken, um zum nächsten Titelanfang zu kommen. Mit jedem weiteren Antippen dieser Taste, wird der Anfang des jeweils nächsten Titels gesucht und abgespielt.

◀◀◀ kurz bei laufender CD drücken, um zum derzeitigen Titelanfang zu kommen. Mit jedem weiteren Antippen dieser Taste, wird der Anfang des jeweils vorhergehenden Titels gesucht und abgespielt.

## Zum direkten Anwählen einer bestimmten CD

7 8 9 10 11 12

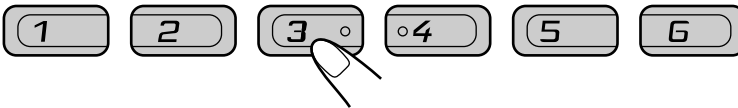

Die Nummerntaste der jeweiligen CD-Nummer drücken, um diese abzuspielen (während der CD-Wechsler-Wiedergabe).

- Zum Wählen einer CD-Nummer von 1 – 6:  
Kurz 1 (7) – 6 (12) drücken.
- Zum Wählen einer CD-Nummer von 7 – 12:  
1 (7) – 6 (12) länger als 1 Sekunde drücken und halten

Beispiel: Wird die CD-Nummer 3 gewählt

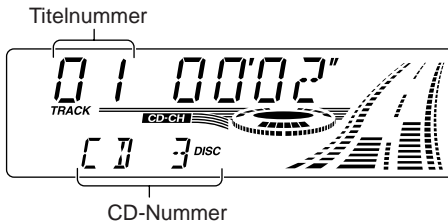

## So zeigen Sie die CD-Textinformationen an

Informationen hierzu finden Sie unter „Wiedergeben einer CD mit CD-Text“ auf Seite 21.



## Wählen der CD-Abspielbetriebsarten

### Zum Abspielen der Title nach dem Zufallsprinzip



Jedes Mal, wenn Sie MO/RND (Mono/Zufall) bei laufender CD drücken, wechselt die Abspielbetriebsart nach dem Zufallsprinzip wie folgt:



Modus	RND-Anzeige	Zufallswiedergabe
RND1	Leuchtet	Alle Titel der aktuellen CD, dann die Titel der nächsten CD usw.
RND2	Blinkt	Alle Titel aller CDs im Magazin.

### Zum wiederholten Abspielen der Titel (Wiederholung)

KD-SX999R

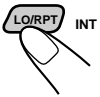

**Für KD-SX999R:**

Wenn Sie die Taste LO/RPT/INT (Lokal/Wiederholung/Anspielmodus) mehrfach hintereinander länger als 1 Sekunde gedrückt halten, während Sie eine CD wiedergeben, wird der CD-Wiederholmodus wie folgt geändert:

**Für KD-SX959R:**

KD-SX959R

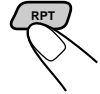

Jedes Mal, wenn Sie RPT (Wiederholung) bei laufender CD drücken, ändert sich der CD-Wiederholungsmodus wie folgt:



Modus	RPT-Anzeige	Wiedergabe-Wiederholung
RPT1	Leuchtet	Vorliegender (oder aufgerufener) Titel.
RPT2	Blinkt	Alle Titel der vorliegenden (oder aufgerufener) CD.

### Zum Anspielen von Titeln (Anspiel-Suchlauf: NUR FÜR KD-SX999R)

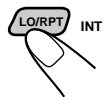

Wenn Sie die Taste LO/RPT/INT (Lokal/Wiederholung/Anspielmodus) mehrfach hintereinander kurz drücken, während Sie eine CD wiedergeben, wird der CD-Anspielmodus wie folgt geändert:



Modus	Anzeige	Titelanspielung (für jeweils 15 Sekunden)
INT1	Blinkende Titelnummer	Aller Titel aller eingelegten CDs.
INT2	Die CD-Nummer blinkt	Des jeweils ersten Titels aller eingelegten CDs.



# BETRIEB EINER EXTERNEN KOMPONENTE



Nachdem Sie eine externe Komponente an die Hilfseingangsbuchse auf der Frontplatte angeschlossen haben, können Sie die Komponente als Signalquelle wählen.

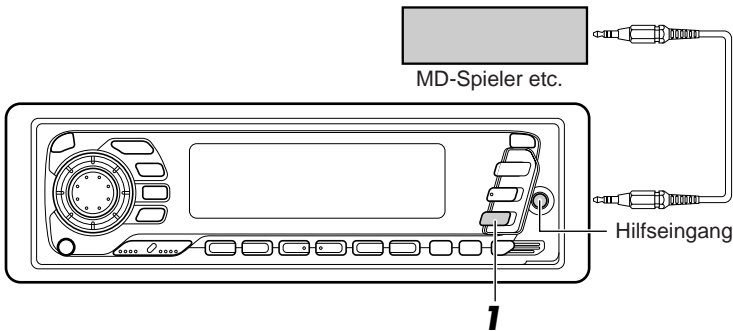

## Hinweis:

Verwenden Sie ein Kabel mit Stereoministecker, um eine externe Komponente an das Gerät anzuschließen.

1

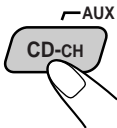

## Wählen Sie die externe Komponente.

Wenn Sie diese Taste mehrfach hintereinander drücken, können Sie abwechselnd den automatischen CD-Wechsler und die externe Komponente wählen.

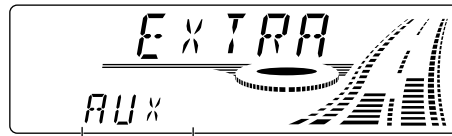

„AUX“ (oder die Uhrzeit: Informationen hierzu finden Sie auf Seite 30) wird angezeigt.

## Hinweis:

Wenn eine externe Komponente als Signalquelle gewählt wurde, hängt es von der Einstellung von „AUX“ ab, was im oberen Bereich des Displays angezeigt wird (siehe Seite 34).

## Hinweis zum Ein-Tastendruck-Betrieb:

Wenn Sie die Taste CD-CH/AUX drücken, wird die Stromversorgung automatisch aktiviert. Sie brauchen nicht die Taste /I/ATT zu drücken, um die Stromversorgung einzuschalten.

2

## Bedienen Sie die externe Komponente.

- Lesen Sie hierzu die Bedienungsanleitung, die zum Lieferumfang der externen Komponente gehört.

Wir empfehlen Ihnen, den DAB-Tuner KT-DB1500 (DAB = Digital Audio Broadcasting/digitaler Rundfunk) zusammen mit diesem Gerät zu verwenden.

Wenn Sie einen anderen DAB-Tuner besitzen, setzen Sie sich mit Ihrem Fachhändler für JVC-Fachhändler für Autostereoanlagen in Verbindung.

- Lesen Sie auch die Bedienungsanleitung des DAB-Tuners.

## Was ist das DAB-System?

DAB ist eines der digitalen Rundfunksysteme, die heute angeboten werden. Sie können Übertragungen in CD-Qualität empfangen, ohne daß sie durch Störungen und Signalverzerrungen beeinträchtigt werden. Darüber hinaus können im digitalen Rundfunk auch Text, Bilder und Daten gesendet werden.

Im Gegensatz zum UKW-Rundfunk, bei dem jede Sendung auf einer eigenen Frequenz übertragen wird, werden beim DAB-System mehrere Sendungen („Dienste“ genannt) kombiniert, um ein „Ensemble“ zu bilden.

Wenn Sie einen DAB-Tuner an dieses Gerät angeschlossen haben, können Sie diese DAB-Dienste empfangen.

## Einstellen eines Ensembles und eines Dienstes

Ein typisches Ensemble enthält 6 oder mehr Sendungen (Dienste), die gleichzeitig ausgestrahlt werden. Nachdem Sie ein Ensemble eingestellt haben, können Sie den Dienst wählen, den Sie hören möchten.

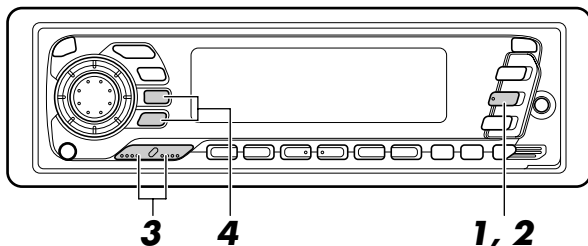

### Bevor Sie beginnen....

Drücken Sie die Taste FM/AM/DAB kurz, wenn Sie CD, CD-Wechsler oder AUX als Tonquelle wählen.

**1**

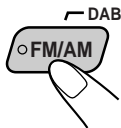

Wählen Sie den DAB-Tuner.

Wenn Sie diese Taste mehrfach hintereinander länger als 1 Sekunde gedrückt halten, werden abwechselnd DAB-Tuner und UKW/MW-Tuner (FM/AM) aktiviert.

**DAB ↔ FM/AM**

**2**



Wählen Sie das DAB-Frequenzband (DAB1, DAB2 oder DAB3).

Sie können DAB1, DAB2 und DAB3 wählen, um ein Ensemble einzustellen.

**→ DAB 1 → DAB 2 → DAB 3**

### 3

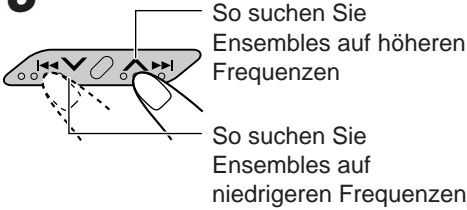

### Suchen Sie ein Ensemble.

Wenn ein Ensemble empfangen wird, brechen Sie die Suche ab.

### 4

KD-SX999R

KD-SX959R

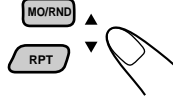
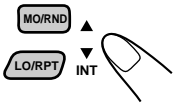

### Wählen Sie einen Dienst, den Sie hören möchten.

Wenn Sie die Suche abbrechen wollen, bevor ein Ensemble empfangen wird, drücken Sie erneut die Taste, die Sie zum Start der Suche gedrückt haben.

### So ändern Sie die Displayinformationen, während Sie ein Ensemble einstellen

Normalerweise wird der Name des Dienstes im oberen Bereich des Displays angezeigt. Wenn Sie den Ensemblenamen oder dessen Frequenz abrufen wollen, drücken Sie die Taste DISP.

Wenn Sie diese Taste mehrfach hintereinander drücken, werden folgende Informationen einen Augenblick lang im oberen Teil des Displays angezeigt.

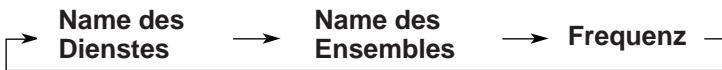

### So schalten Sie den UKW/MW-Tuner wieder ein

Drücken Sie die Taste FM/AM/DAB, und halten Sie sie erneut länger als 1 Sekunde gedrückt.

### So stellen Sie ein bestimmtes Ensemble ein, ohne es zu suchen:

- 1 Halten Sie die Taste FM/AM/DAB länger als 1 Sekunde gedrückt.
- 2 Drücken Sie wiederholt FM/AM/DAB, um das DAB-Frequenzband (DAB1, DAB2 oder DAB3) zu wählen.
- 3 Halten Sie die Taste  $\blacktriangle$   $\blacktriangleright$  oder  $\blacktriangleleft$   $\blacktriangledown$  länger als 1 Sekunde gedrückt.
- 4 Drücken Sie wiederholt die Taste  $\blacktriangle$   $\blacktriangleright$  oder  $\blacktriangleleft$   $\blacktriangledown$ , bis das gewünschte Ensemble eingestellt ist.
  - Wenn Sie die Taste gedrückt halten, ändert sich die Frequenz kontinuierlich, bis Sie die Taste loslassen.

## Sichern von DAB-Diensten im Speicher

Sie können maximal 6 DAB-Dienste in jedem DAB-Frequenzband (DAB1, DAB2 und DAB3) manuell speichern.

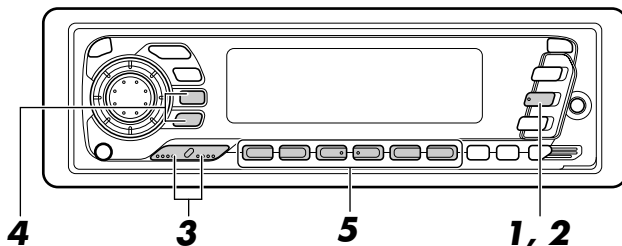

DEUTSCH

**1**

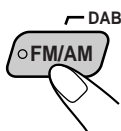

Wählen Sie den DAB-Tuner.

Wenn Sie diese Taste mehrfach hintereinander gedrückt halten, werden abwechselnd DAB-Tuner und UKW/MW-Tuner (FM/AM) aktiviert.

**DAB ↔ FM/AM**

**2**

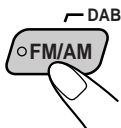

Wählen Sie das DAB-Frequenzband (DAB1, DAB2 oder DAB3).

Wenn Sie diese Taste mehrfach hintereinander drücken, ändert sich das DAB-Frequenzband wie folgt:

**→ DAB 1 → DAB 2 → DAB 3 →**

**3**

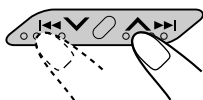

Stellen Sie das gewünschte Ensemble ein.

## 4

KD-SX999R

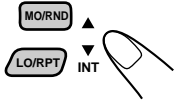

KD-SX959R

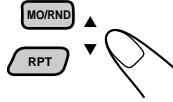

Wählen Sie den gewünschten Dienst des Ensembles.

## 5

Halten Sie die Zahlentaste (in diesem Beispiel 1) länger als 2 Sekunden gedrückt.



Die Kanalnummer und „MEMO“ blinken abwechselnd einen Augenblick lang.



## 6

Wiederholen Sie das oben beschriebene Verfahren, um weitere DAB-Dienste in anderen Kanälen zu speichern.

### Hinweise:

- Ein zuvor gespeicherter DAB-Dienst wird gelöscht, wenn ein neuer DAB-Dienst unter derselben Kanalnummer gespeichert wird.
- DAB-Dienste werden gelöscht, wenn die Stromversorgung der Speichereinheit unterbrochen wird (beispielsweise beim Auswechseln von Batterien). Wenn dieser Fall eintritt, speichern Sie die DAB-Dienste erneut.

## Einstellen eines gespeicherten DAB-Dienstes

Sie können einen gespeicherten DAB-Dienst ganz einfach einstellen. Denken Sie daran, daß Sie die Dienste zunächst speichern müssen. Wenn Sie sie noch nicht gespeichert haben, lesen Sie die Informationen auf Seite 44 und 45.

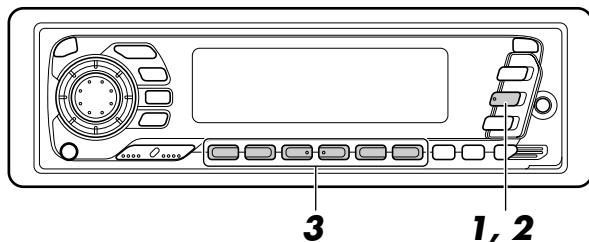

DEUTSCH

1

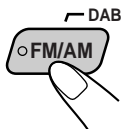

Wählen Sie den DAB-Tuner.

Wenn Sie diese Taste mehrfach hintereinander gedrückt halten, werden abwechselnd DAB-Tuner und UKW/MW-Tuner (FM/AM) aktiviert.

DAB ↔ FM/AM

2

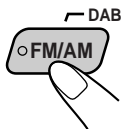

Wählen Sie das DAB-Frequenzband (DAB1, DAB2 oder DAB3).

Wenn Sie diese Taste mehrfach hintereinander drücken, ändert sich das DAB-Frequenzband wie folgt:

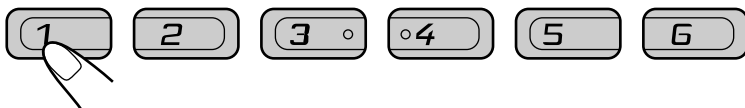

→ DAB 1 → DAB 2 → DAB 3

3



Wählen Sie die Nummer (1 - 6), unter der Sie den gewünschten DAB-Dienst gespeichert haben.

## Handhaben der CDs

Dieses Gerät ist nur für die Wiedergabe von CDs mit dem  und -Zeichen geeignet. Andere CDs können nicht abgespielt werden.

### Umgehen mit CDs

Beim Entnehmen einer CD aus ihrer Hülle den mittleren Halter der Hülle nach unten drücken und die CD herausheben, wobei sie an der Außenkante festgehalten wird.

- Die CD immer an der Außenkante festhalten. Niemals die Aufnahmeoberfläche berühren.

Mittlerer Halter

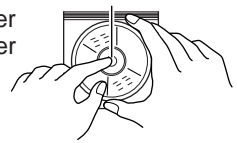

Beim Aufbewahren einer CD in ihrer Hülle die CD behutsam um den mittleren Halter der Hülle legen (mit der bedruckten Seite nach oben).

- Die CDs nach dem Gebrauch immer in ihren Hüllen aufbewahren.

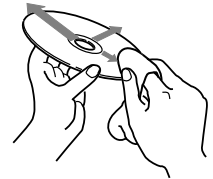

### Zum Sauberhalten der CDs

Eine schmutzige CD kann evtl. nicht richtig abspielen. Ist eine CD verschmutzt, den Schmutz mit einem weichen Tuch in gerader Linie von der Mitte aus zur Außenkante abwischen.

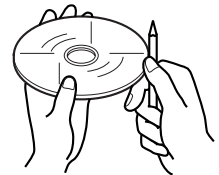

### Zum Abspielen neuer CDs

Neue CDs können an der Innen- und Außenkante raue Stellen haben. Wird eine solche CD verwendet, kann das Gerät ein Abspielen der CD verweigern.

Zum Entfernen dieser rauen Stellen die Kanten mit einem Bleistift oder Kugelschreiber o.ä. nachfahren.

### Feuchtigkeitskondensation

Feuchtigkeit kann auf den Linsen im Innern des CD-Spielers in folgenden Fällen kondensieren:

- Nach dem Einschalten der Autoheizung.
- Wenn es im Auto feucht wird.

In diesen Fällen kann der CD-Spieler evtl. nicht richtig funktionieren. Daher die CD auswerfen und das Gerät für einige Stunden eingeschaltet lassen, bis die Feuchtigkeit verdampft ist.

### VORSICHT:

- Keine Single-CDs (8 cm) im Ladeschlitz einlegen. (Diese CDs können nicht ausgeworfen werden!)
- Keine CDs mit ungewöhnlicher Form einlegen — z.B. Herz- oder Blumenform, da das Probleme bereitet.
- CDs nicht dem direkten Sonnenlicht und einer Wärmequelle aussetzen oder sie an einem Ort aufbewahren, der hohen Temperaturen oder Feuchtigkeit unterliegt. CDs nicht im Auto lassen.
- Keine Lösungsmittel (z.B. konventionelle Schallplattenreiner, -sprays, Verdüner, Benzin usw.) zum Reinigen der CDs verwenden.

### Sprunghaftes Abspielen:

Ein sprunghaftes Abspielen kann auf sehr holprigen Straßen vorkommen. Dadurch wird das Gerät und die CD nicht beschädigt, ist jedoch sehr ärgerlich.

Wir empfehlen von einem Abspielen von CDs auf holprigen Straßen abzusehen.



# FEHLERSUCHE

Was wie ein Problem aussieht, muß nicht immer eines sein. Die folgenden Punkte vor einem Anruf bei einer Kundendienststelle überprüfen.

DEUTSCH

Symptome	Ursachen	Abhilfen
<ul style="list-style-type: none"> <li>• CD kann nicht abgespielt werden.</li> </ul>	CD ist falsch herum eingelegt.	CD richtig herum einlegen.
<ul style="list-style-type: none"> <li>• Ton der CD ist manchmal unterbrochen.</li> </ul>	Sie fahren auf einer holprigen Straße.	Keine CD auf holpriger Straße abspielen.
	CD ist verkratzt.	CD wechseln.
	Falsch angeschlossen.	Leitungen und Anschlüsse überprüfen.
<ul style="list-style-type: none"> <li>• Die Lautsprecher geben keinen Ton wieder.</li> </ul>	Die Lautstärke ist auf den kleinsten Pegel eingestellt.	Auf optimales Niveau einstellen.
	Anschlüsse sind falsch.	Die Kabel und Anschlüsse überprüfen.
<ul style="list-style-type: none"> <li>• Automatische SSM-Abspeicherung (Reihenspeicher für starke Sender) arbeitet nicht.</li> </ul>	Signale sind zu schwach.	Die Sender von Hand speichern.
<ul style="list-style-type: none"> <li>• Störgeräusche beim Radiohören.</li> </ul>	Die Antenne ist nicht fest angeschlossen.	Die Antenne fest anschließen.
<ul style="list-style-type: none"> <li>• „NO DISC“ (keine DISC) erscheint auf der Anzeige.</li> </ul>	Keine CD-im Ladeschacht (oder Magazin)	Eine CD einlegen.
	Eine CD ist inkorrekt eingelegt.	Einwandfrei einlegen.
<ul style="list-style-type: none"> <li>• „RESET 8“ (zurücksetzen 8) erscheint auf der Anzeige.</li> </ul>	Das Gerät ist nicht richtig am CD-Wechsler angeschlossen.	Das Gerät und den CD-Wechsler richtig miteinander verbinden und die Rückstelltaste des CD-Wechslers drücken.
<ul style="list-style-type: none"> <li>• „RESET 1 - RESET 7“ (zurückstellen 1 – 7) erscheint auf der Anzeige.</li> </ul>	_____	Die Rückstelltaste des CD-Wechslers drücken.
<ul style="list-style-type: none"> <li>• CD kann weder abgespielt noch ausgeworfen werden.</li> </ul>	CD-Spieler kann fehlerhaft funktionieren.	CD und SEL gleichzeitig länger als 2 Sekunden drücken. (Die Anzeige „PLEASE EJECT“ erscheint.) Nach Öffnen des Bedienteils mit Taste ▲ darauf achten, die ausgeschobene CD nicht fallenzulassen.
<ul style="list-style-type: none"> <li>• Dieses Gerät arbeitet überhaupt nicht.</li> <li>• Der CD-Wechsler arbeitet überhaupt nicht.</li> </ul>	Der eingebaute Mikro-Computer funktioniert aufgrund von Lärm usw. nicht richtig.	⏻/ATT und SEL (wählen) gleichzeitig länger als 2 Sekunden zum Zurücksetzen des Geräts drücken. (Die Uhreinstellung und die vorabgestimmten Sender, die abgespeichert waren, werden gelöscht.)



## AUDIO-VERSTÄRKERTEIL

Max. Leistungsabgabe:

Vorne: 40 W pro Kanal

Hinten: 40 W pro Kanal

Kontinuierliche Leistungsabgabe (RMS):

Vorne: 16 W pro Kanal an 4Ω, 40 bis 20.000 Hz bei nicht mehr als 0,8 % Gesamtklirrfaktor.

Hinten: 16 W pro Kanal an 4Ω, 40 bis 20.000 Hz bei nicht mehr als 0,8 % Gesamtklirrfaktor.

Last-Impedanz: 4 Ω (4 bis 8 Ω zulässig)

Tonregelbereich:

Baß: ±10 dB bei 100 Hz

TRE: ±10 dB bei 10 kHz

Frequenzgang: 40 bis 20.000 Hz

Signal/Störabstand: 70 dB

Line-Ausgangspegel/Impedanz:

2,0V pro 20 kΩ Last (voll ausgesteuert)

Ausgangsimpedanz: 1 kΩ

Eingang: AUX (Stereominibuchse mit 3,5 mm Durchmesser)

## TUNER-TEIL

Frequenzbereich:

UKW: 87,5 bis 108,0 MHz

MW/LW: (MW) 522 bis 1.620 kHz

(LW) 144 bis 279 kHz

### [UKW-Tuner]

Nutzbare Empfindlichkeit:

11,3 dBf (1,0 μV/75 Ω)

50 dB Geräuschberuhigung:

16,3 dBf (1,8 μV/75 Ω)

Ausweichkanalabstimmstärke (400 kHz):

65 dB

Frequenzgang: 40 bis 15.000 Hz

Stereotrennabstand: 30 dB

Einfangsverhältnis: 1,5 dB

### [MW-Tuner]

Empfindlichkeit: 20 μV

Trennschärfe: 35 dB

### [LW-Tuner]

Empfindlichkeit: 50 μV

## CD-SPIELERTEIL

Typ: Kompakt-CD-Spieler

Signalerkennungssystem: kontaktlose, optische Aufnahme (Halbleiterlaser)

Anz. der Kanäle: 2 Kanäle (Stereo)

Frequenzgang: 5 bis 20.000 Hz

Dynamikbereich: 96 dB

Signal/Störabstand: 98 dB

Tonhöschwankung: unter meßbarem Grenzwert

## ALLGEMEIN

Spannungsversorgung:

Betriebsspannung:

DC 14,4 V (11 bis 16 V zulässig)

Erdungssystem: Negative Masse

Zugelassene Arbeitstemperatur:

0 °C bis +40 °C

Abmessungen (b x h x t):

Einbaugröße: 182 x 52 x 150 mm

Bedienteilgröße: 188 x 58 x 11 mm

Gewicht: 1,4 kg (ausschließlich Zubehör)

*Änderungen der Konstruktion und technischen Daten ohne Vorankündigung möglich.*

## Emplacement et reproduction des étiquettes

Panneau inférieur de l'appareil principal

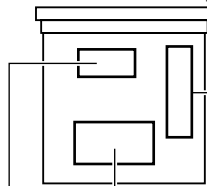

Nom/plaque d'identification

**DANGER:** Invisible laser radiation when open and interlock failed or defeated. AVOID DIRECT EXPOSURE TO BEAM. (e)

**ADVARSEL:** Usynlig laserstråling ved åbning, når sikkerhedsafbrydere er ude af funktion. Undgåudsættelse for stråling. (d)

**WARNING:** Osynlig laserstråling når denna del är öppnad och spårren är urkopplad. Betrakta ej strålen. (s)

**VARO:** Avattaessa ja suojalukitus ohitettaessa olet alttiina näkymättömälle lasersäteilylle. Älä katso säteeseen. (f)

FRANÇAIS



Attention:

Ce produit contient un composant laser de classe laser supérieure à la Classe 1.

### PRECAUTION sur le réglage du volume

*Les CD ont un niveau de bruit très faible comparé aux autres sources. Si, par exemple, le niveau de volume est ajusté pour le tuner, les enceintes risquent d'être endommagées par l'augmentation soudaine du niveau sonore. Par conséquent, baissez le niveau de volume avant de reproduire un CD et ajustez-le comme vous le souhaitez pendant la lecture.*

### Remarque:

*Pour des raisons de sécurité, une carte d'identification numérotée est fournie avec cet appareil, et le même numéro d'identification est imprimé sur le châssis de l'appareil. Conserver cette carte dans un endroit sûr, elle pourra aider les autorités pour identifier votre appareil en cas de vol.*

### AVANT D'UTILISER L'APPAREIL

\* **Par sécurité....**

- N'augmentez pas trop le volume car cela bloquerait les sons de l'extérieur rendant la conduite dangereuse.
- Arrêtez la voiture avant de réaliser toute opération compliquée.

\* **Température à l'intérieur de la voiture....**

*Si votre voiture est restée garée pendant longtemps dans un climat chaud ou froid, attendez que la température à l'intérieur de la voiture redevienne normale avant d'utiliser l'appareil.*

## IMPORTANT POUR PRODUITS LASER

Précautions:

1. **PRODUIT LASER CLASSE 1**
2. **DANGER:** Radiation laser invisible quand l'appareil est ouvert ou que le verrouillage est en panne ou désactivé. Éviter une exposition directe au rayon.
3. **ATTENTION:** Ne pas ouvrir le volet supérieur. Il n'y a pas de pièce réparable par l'utilisateur à l'intérieur. Confier le service après-vente à un personnel qualifié.
4. **ATTENTION:** Ce lecteur CD utilise une radiation laser invisible, toutefois, il est équipé de commutateurs de sécurité qui empêchent l'émission de radiation en retirant les disques. Il est dangereux de désactiver les commutateurs de sécurité.
5. **ATTENTION:** L'utilisation des commandes des réglages et effectuer des procédures autres que celles spécifiées dans ce manuel peut provoquer une exposition aux radiations dangereuses.

Merci pour avoir acheté un produit JVC. Veuillez lire attentivement toutes les instructions avant d'utiliser l'appareil afin de bien comprendre son fonctionnement et d'obtenir les meilleures performances possibles.

# TABLE DES MATIERES

## OPERATIONS DE BASE ..... 5



## FONCTIONNEMENT DE BASE DE LA RADIO ..... 6

Ecoute de la radio ..... 6

Mémorisation des stations ..... 7

Présélection automatique des stations FM: SSM ..... 7

Présélection manuelle ..... 8

Accord d'une station présélectionnée ..... 9



## FONCTIONNEMENT RDS ..... 10

Présentation du RDS EON ..... 10

Localisation du même programme automatiquement  
(Réception de suivi de réseau) ..... 10

Utilisation de l'attente de réception ..... 12

Sélection de votre programme préféré  
pour l'attente de réception PTY ..... 13

Recherche de votre programme préféré ..... 13

Autres fonctions RDS pratiques et ajustements ..... 16

Sélection automatique de la station lors de l'utilisation  
des touches numériques ..... 16

Modification du mode d'affichage lors de l'écoute  
d'une station FM ..... 16

Réglage du niveau de volume TA ..... 16

Ajustement automatique de l'horloge ..... 17



## FONCTIONNEMENT DU LECTEUR CD ..... 18

Lecture d'un CD ..... 18

Localisation d'une plage ou d'un point particulier sur un CD .... 19

Sélection des modes de lecture de CD ..... 20

Lecture des CD Text ..... 21

Interdiction de l'éjection de CD ..... 22



## AJUSTEMENT DU SON ..... 23

Mise en/hors service de la fonction BBE  
(UNIQUEMENT POUR LE KD-SX999R) ..... 23

Mise en/hors service de la fonction loudness  
(UNIQUEMENT POUR LE KD-SX959R) ..... 23

Sélection des modes sonores pré-réglés ..... 24







Ajustement du son ..... 25

Mémorisation de votre propre ajustement sonore ..... 26



FRANÇAIS

Suite à la page suivante

<b>AUTRES FONCTIONS PRINCIPALES .....</b>	<b>27</b>	
Réglage de l'horloge .....	27	
<b>Modification des réglages généraux (PSM) .....</b>	<b>28</b>	
Sélection de l'affichage de l'horloge .....	30	
Sélection de l'affichage des informations CD Text .....	30	
Sélection de l'affichage du niveau .....	30	
Sélection du mode d'assombrissement .....	31	
Commande du volume automatiquement (Croisière audio: UNIQUEMENT POUR LE KD-SX999R) ..	31	
Sélection du silencieux téléphonique .....	33	
Mise en/hors service de la tonalité sonore (UNIQUEMENT POUR LE KD-SX999R) .....	33	
Sélection du mode de défilement .....	34	
Réglage du nom de l'appareil extérieur .....	34	
<b>Détachement du panneau de commande .....</b>	<b>35</b>	
<b>FONCTIONNEMENT DE LA TELECOMMANDE .....</b>	<b>36</b>	
Mise en place des piles .....	36	
Utilisation de la télécommande .....	37	
<b>FONCTIONNEMENT DU CHANGEUR DE CD .....</b>	<b>38</b>	
Lecture de CD .....	38	
Sélection des modes de lecture de CD .....	40	
<b>FONCTIONNEMENT DE L'APPAREIL EXTÉRIEUR .....</b>	<b>41</b>	
		
<b>FONCTIONNEMENT DU TUNER DAB .....</b>	<b>42</b>	
Accord d'un ensemble et d'un service .....	42	
Mémorisation de services DAB .....	44	
Accord d'un service DAB présélectionné .....	46	
<b>ENTRETIEN .....</b>	<b>47</b>	
Manipulation des CD .....	47	
<b>DEPANNAGE .....</b>	<b>48</b>	
<b>SPECIFICATIONS .....</b>	<b>49</b>	

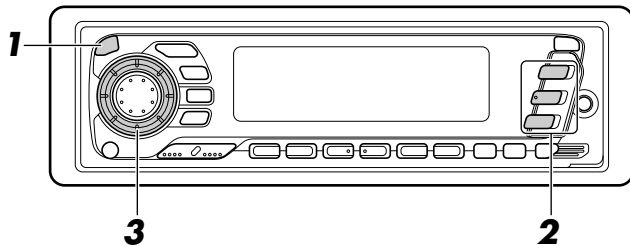

**Remarque:**

Si vous utilisez cet appareil pour la première fois, réglez l'horloge intégrée en vous reportant à la page 27.

**1**



Mettez l'appareil sous tension.

**Remarque sur le fonctionnement monotouche:**

Quand vous choisissez tuner comme source à l'étape 2 ci-dessous, l'appareil se met automatiquement sous tension. Vous n'avez donc pas besoin d'appuyer d'abord sur cette touche pour mettre l'appareil sous tension.

FRANÇAIS

**2**

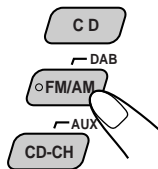

Choisissez la source.

Pour utiliser le tuner, voir les pages 6 – 17.

Pour utiliser le lecteur CD, voir les page 18 – 22.

Pour utiliser le changeur CD, voir les pages 38 – 40.

Pour utiliser l'appareil extérieur connecté à la prise auxiliaire du panneau avant, voir la page 41.

Pour utiliser le tuner DAB, voir les pages 42 – 46.

**3**

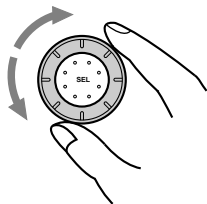

Ajustez le volume.

Le niveau de volume apparaît.

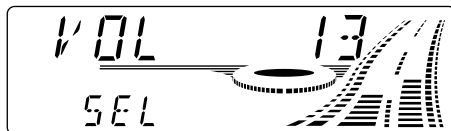

**4**

Ajustez le son comme vous le souhaitez (voir les pages 23 – 26).

## Pour baisser le son instantanément

Appuyez brièvement sur  $\phi$ /I/ATT pendant l'écoute de n'importe quelle source. "ATT" commence à clignoter sur l'affichage, et le niveau de volume est baissé instantanément.

Pour revenir au niveau de volume précédent, appuyez de nouveau brièvement sur la touche.

## Pour mettre l'appareil hors tension

Appuyez sur  $\phi$ /I/ATT pendant plus d'une seconde.



# FUNCTIONNEMENT DE BASE DE LA RADIO

## Ecoute de la radio

LO/RPT/INT  
(UNIQUEMENT POUR  
LE KD-SX999R)

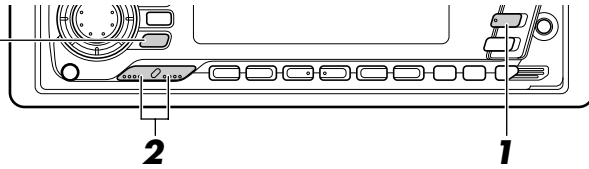

1

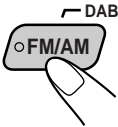

Choisissez la bande (FM1, FM2, FM3 ou AM).

Vous pouvez choisir n'importe quelle bande FM1, FM2 ou FM3 pour écouter une station FM.

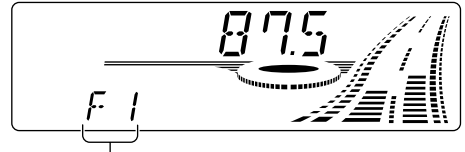
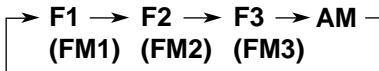

La bande choisie (ou l'affichage de l'horloge: voir page 30) apparaît.

FRANÇAIS

2

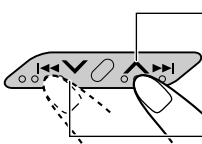

Pour rechercher  
des stations de  
fréquences  
supérieures

Pour rechercher  
des stations de  
fréquences inférieures

Commencez la recherche d'une station.

Quand une station est accordée, la recherche s'arrête.

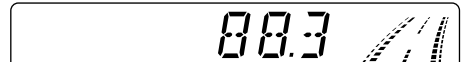

**Pour arrêter la recherche avant qu'une station ne soit accordée**, appuyez sur la même touche que vous avez utilisée pour la recherche.

### Pour accorder une fréquence particulière sans recherche

1 Appuyez plusieurs fois sur FM/AM/DAB pour sélectionner la bande (FM ou AM).

2 Maintenez pressée  $\blacktriangle$   $\blacktriangleright$  ou  $\blacktriangleleft$   $\blacktriangledown$  jusqu'à ce que "MANU (Manuelle)" commence à clignoter sur l'affichage.

Vous pouvez maintenant changer manuellement la fréquence pendant que "MANU" clignote.

3 Appuyez plusieurs fois sur  $\blacktriangle$   $\blacktriangleright$  ou  $\blacktriangleleft$   $\blacktriangledown$  jusqu'à ce que la fréquence souhaitée soit atteinte.

- Si vous maintenez la touche pressée, la fréquence continue de changer (par intervalle de 50 kHz pour la bande FM et par intervalle de 9 kHz pour la bande AM—PO/GO) jusqu'à ce que vous la relâchiez.

### Pour accorder uniquement les stations FM avec un signal fort (UNIQUEMENT POUR LE KD-SX999R)

Appuyez sur la touche LO/RPT/INT (Local/Répétition/Introduction) de façon que l'indicateur LOCAL s'allume sur l'affichage.

Chaque fois que vous appuyez sur la touche, l'indicateur LOCAL d'allume et s'éteint alternativement.

#### Remarque:

Cette fonction ne fonctionne que pendant la recherche de stations FM, y-compris la présélection SSM (voir page 7).

## Mémorisation des stations

Vous pouvez utiliser l'une des deux méthodes suivantes pour mémoriser les stations reçues.

- Présélection automatique des stations FM: SSM (Strong-station Sequential Memory).
- Présélection manuelle des stations FM et AM.

### Présélection automatique des stations FM: SSM

Vous pouvez présélectionner 6 stations locales dans chaque bande FM (FM1, FM2, et FM3).

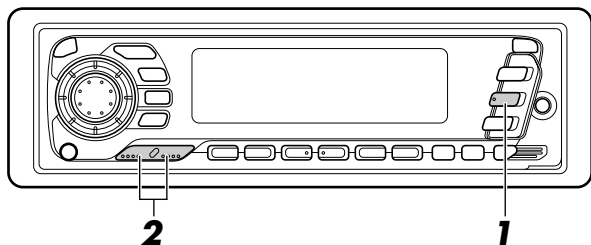

1

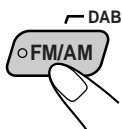

Choisissez le numéro de bande FM (FM1, FM2 ou FM3) où vous souhaitez mémoriser les stations.



2

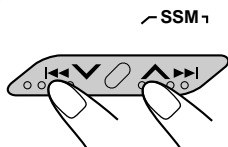

Maintenez pressées les deux touches pendant plus de 2 secondes.



“SSM” apparaît, puis disparaît quand la présélection automatique est terminée.

Les stations locales FM avec les signaux les plus forts sont recherchées et mémorisées automatiquement dans le numéro de bande que vous avez choisi (FM1, FM2 ou FM3). Ces stations sont mémorisées sur les touches de présélection de station — No. 1 (fréquence la plus basse) à No. 6 (fréquence la plus haute).

Quand la présélection est terminée, la station mémorisée automatiquement sur la touche de présélection de station 1 est accordée automatiquement.



## Présélection manuelle

Vous pouvez présélectionner manuellement un maximum de 6 stations pour chaque bande (FM1, FM2, FM3 et AM).

EXEMPLE: Mémorisation de la station FM située à 88.3 MHz sur le numéro de présélection 1 de la bande FM1.

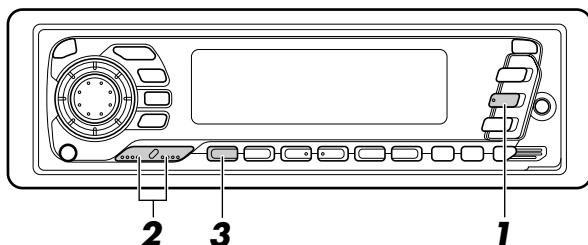

FRANÇAIS

1

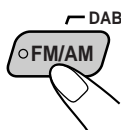

Choisissez la bande FM1.

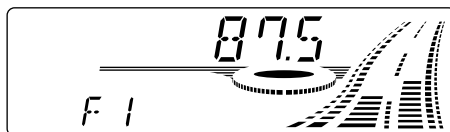

2



Accordez une station à 88.3 MHz.

Voir la page 6 pour accorder une station.

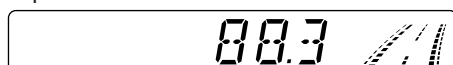

3

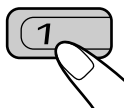

Maintenez pressée la touche numérique (dans cet exemple, 1) pendant plus de 2 secondes.



Le numéro de présélection et "MEMO" clignotent alternativement quelques instants.

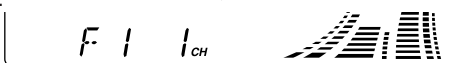

4

Répétez la procédure ci-dessus pour mémoriser d'autres stations sur d'autres numéros de présélection.

### Remarques:

- La station précédemment présélectionnée est effacée quand une nouvelle station est mémorisée sur le même numéro de présélection.
- Les stations présélectionnées sont effacées si l'alimentation du circuit mémoire est interrompue (par exemple, pendant le changement de la batterie). Si cela se produit, présélectionnez de nouveau les stations.



# Accord d'une station présélectionnée

Vous pouvez accorder facilement une station présélectionnée. Rappelez-vous que vous devez d'abord mémoriser les stations. Si vous ne les avez pas encore mémorisées, reportez-vous aux pages 7 et 8.

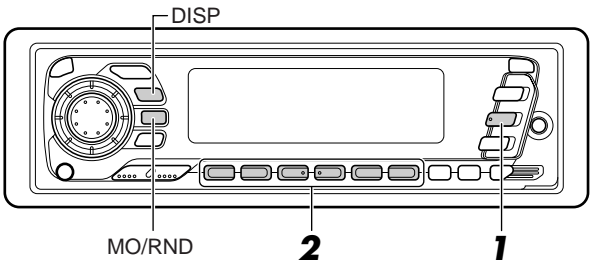

Choisissez la bande (FM1, FM2, FM3 ou AM) souhaitée.

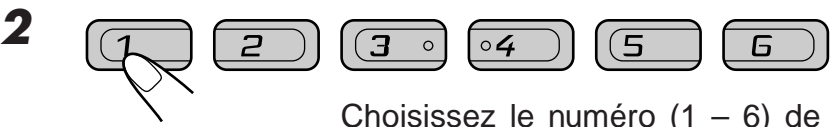

Choisissez le numéro (1 – 6) de la station présélectionnée souhaitée.

## Pour changer l'information sur l'affichage lors de la réception d'une station FM RDS

Appuyez sur DISP. Chaque fois que vous appuyez sur la touche, l'affichage change comme suit:



### Quand une émission FM stéréo est difficile à recevoir:

Appuyer sur MO/RND (Mono/Aléatoire) tout en écoutant une émission FM stéréo. Le son que vous entendez devient monophonique mais la réception est améliorée.



S'allume lors de la réception d'une émission FM stéréo.

Pour rétablir l'effet stéréo, appuyez de nouveau sur la même touche.



## Présentation du RDS EON

Le RDS (Radio Data System) permet aux stations FM d'envoyer un signal supplémentaire en même temps que les signaux de leurs programmes ordinaires. Par exemple, les stations envoient leur nom, de même que des informations sur le type de programme qu'elle diffusent, comme par exemple du sport, de la musique, etc.

Un autre avantage de la fonction RDS est appelé "EON (Enhanced Other Networks)". L'indicateur EON s'allume lors de la réception d'une station FM émettant des données EON. En utilisant les données EON envoyées par une station, vous pouvez accorder une station différente d'un réseau différent diffusant votre programme favoris ou des informations routières, tout en écoutant un autre programme ou une autre source telle qu'un CD.

FRANÇAIS

A l'aide des signaux RDS qu'il reçoit, c'est appareil peut faire les choses suivantes:

- Localiser le même programme automatiquement (Réception de suivi de réseau)
- Attente de réception TA (Informations routières) ou votre programme favori
- Recherche PTY (Type de programme)
- Recherche TA (Informations routières)
- Et quelques autres informations routières

### Localisation du même programme automatiquement (Réception de suivi de réseau)

Lorsque vous travaillez dans une région où la réception FM n'est pas bonne, le tuner intégré dans cet appareil accorde automatiquement une autre station RDS diffusant le même programme mais avec un signal plus fort. De cette façon, vous pouvez continuer à écouter le même programme avec la meilleure réception possible, où que vous alliez. (Voir l'illustration à la page suivante.)

Deux types de signaux RDS sont utilisés pour que la réception de suivi de réseau fonctionne correctement — les données PI (Identification de programme) et AF (Fréquence alternative). Si vous ne recevez pas ces données correctement de la station RDS que vous écoutez, la réception de suivi de réseau ne fonctionnera pas.

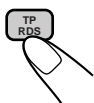

**Pour utiliser la réception de suivi de réseau**, maintenez pressée TP/RDS (Traffic Programme/Radio Data System) pendant plus d'une seconde. Chaque fois que la touche est maintenue pressée pendant plus d'une seconde, le mode de réception de suivi de réseau change comme suit:





### Mode 1 (AF: allumé / REG: éteint)

Le suivi de réseau est en service avec la régionalisation réglée sur "éteint."  
Commute sur une autre station du même réseau quand le signal de réception de la station actuelle devient faible.

#### Remarque:

*Dans ce mode, le programme peut être différent du programme actuellement reçu.*

### Mode 2 (AF: allumé / REG: allumé)

Le suivi de réseau est en service et la régionalisation est réglée sur "allume."  
Commute sur une autre station du même réseau et émettant le même programme quand le signal de réception de la station actuelle devient faible.

### Mode 3 (AF: éteint / REG: éteint)

Le suivi de réseau est hors service.

Le même programme peut être reçu sur différentes fréquences.

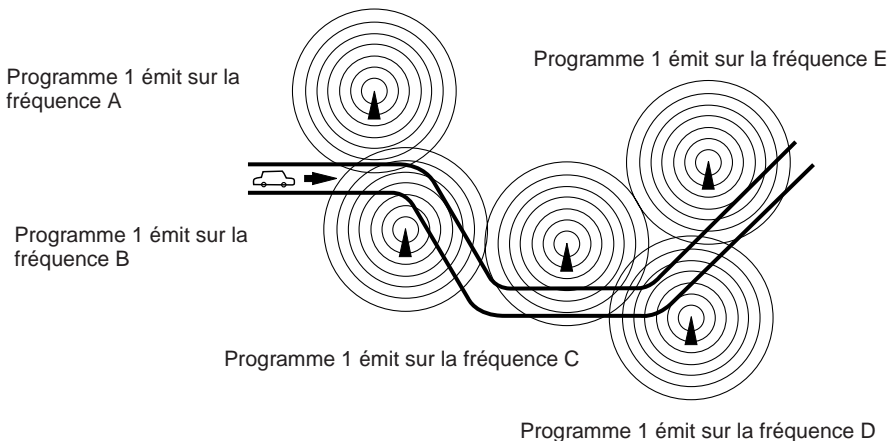



## Utilisation de l'attente de réception

L'attente de réception permet à l'appareil de commuter temporairement sur votre programme préféré (PTY: Type de programme) et informations routières (TA) à partir de la source actuelle (une autre station FM, un CD ou un autre appareil connecté).

### Remarque:

L'attente de réception ne fonctionnera pas si vous écoutez une station AM.

## Attente de réception TA

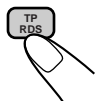

- Quand vous appuyez sur TP/RDS lors de l'écoute d'une station FM, l'indicateur TP s'allume pendant la réception d'une station TP (émission d'informations routières) et le mode d'attente TA est mis en service.

### Remarque:

Si la station reçue n'est pas une station TP, l'indicateur TP clignote. Appuyez sur **▲ ►►** ou **◀◀ ▼** pour mettre en service le mode d'attente TA. "SEARCH" apparaît sur l'affichage et la recherche de station TP démarre. Quand une station TP est accordée, l'indicateur TP s'allume.

- Si vous écoutez un CD et souhaitez écouter une station TP, appuyez sur TP/RDS pour entrer en mode d'attente TA. (L'indicateur TP s'allume.)

Si une émission d'informations routières commence à être diffusée pendant que le mode d'attente TA est en service, "TRAFFIC" apparaît et le source de lecture change sur la bande FM. Le volume augmente au niveau de volume TA pré-réglé et l'émission d'informations routières peut être entendue (voir page 16).

**Pour désactiver le mode d'attente TA**, appuyer de nouveau sur la touche TP/RDS.

## Attente de réception PTY



- Quand vous appuyez sur PTY lors de l'écoute d'une station FM, l'indicateur PTY s'allume pendant la réception d'une station PTY et le mode d'attente PTY est mis en service. Le nom du type PTY choisi mémorisé à la page 14 clignote pendant 5 secondes.

### Remarque:

Si la station reçue n'est pas une station PTY, l'indicateur PTY clignote. Appuyez sur **▲ ►►** ou **◀◀ ▼** pour mettre en service le mode d'attente PTY. "SEARCH" apparaît sur l'affichage et la recherche de station PTY démarre. Quand une station PTY est accordée, l'indicateur PTY s'allume.

- Si vous écoutez un CD et souhaitez écouter une émission du type PTY choisi, appuyez sur PTY pour entrer en mode d'attente PTY. (L'indicateur PTY s'allume.)

Si une émission du type PTY choisi commence à être diffusée pendant que le mode d'attente PTY est en service, le nom du type PTY choisi apparaît et le source de lecture change sur la bande FM. L'émission du type PTY choisi peut être entendue.

**Pour désactiver le mode d'attente PTY**, appuyer de nouveau sur la touche PTY.



## Sélection de votre programme préféré pour l'attente de réception PTY

Vous pouvez choisir votre programme préféré pour l'attente de réception PTY et le mémoriser. A l'expédition de l'usine, "NEWS" est mémorisé pour le type de programme de l'attente de réception PTY.

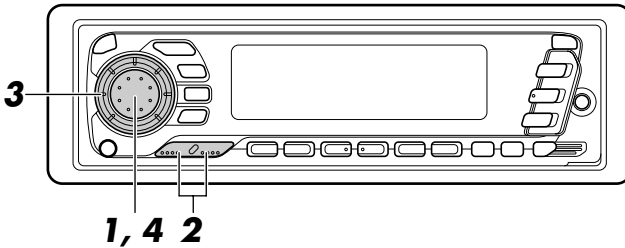

**1**



Maintenez pressée SEL (Sélection) pendant plus de 2 secondes pour appeler le mode de réglage préféré (PSM: voir page 28).

**2**

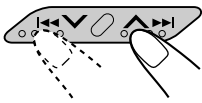

Choisissez "PTY STBY" (Standby) s'il n'apparaît pas sur l'affichage.

**3**

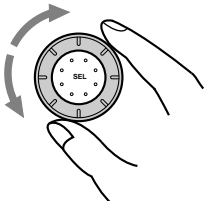

Choisissez l'un des 29 codes PTY. (Voir page 17.)

Le nom du code choisi apparaît sur l'affichage et il est mémorisé.

**4**



Terminez le réglage.

## Recherche de votre programme préféré

Vous pouvez rechercher l'un de vos 6 types de programme préféré enregistré en mémoire. Lors de l'expédition de l'usine, les 6 types de programme suivants ont été mémorisés sur les touches numériques (1 à 6).

**Pour changer les réglages présélectionnés en usine, voir la page 14.**

**Pour rechercher votre programme préféré, voir la page 15.**

1	2	3	4	5	6
POP M	ROCK M	EASY M	CLASSICS	AFFAIRS	VARIED



## Pour mémoriser vos types de programme préféré

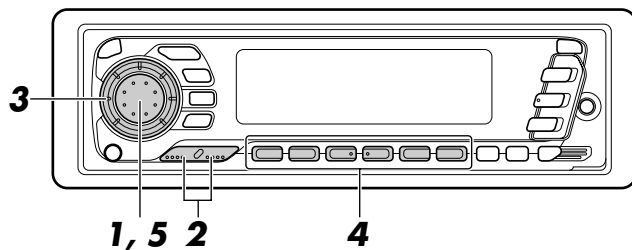

1

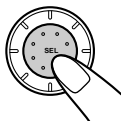

Maintenez pressée SEL (Sélection) pendant plus de 2 secondes pour appeler le mode de réglage préféré (PSM: voir page 28).

2

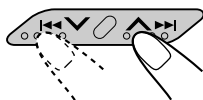

Choisissez "PTY SRCH" (Search) s'il n'apparaît pas sur l'affichage.

3

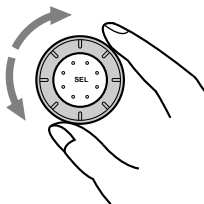

Choisissez l'un des 29 codes PTY. (Voir page 17.)

Le nom du code choisi apparaît sur l'affichage.

- Si un code déjà enregistré en mémoire est choisi, il clignote sur l'affichage.

4

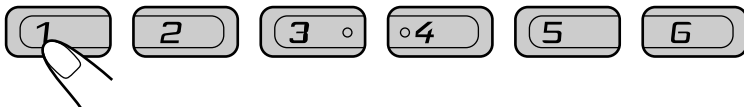

Maintenez pressée la touche numérique pendant plus de 2 secondes pour mémoriser le code PTY choisi sur le numéro de préréglage souhaité.

Le numéro de préréglage PTY apparaît, et le nom de code choisi et "MEMORY" apparaissent alternativement sur l'affichage.

5



Terminez le réglage.



## Pour rechercher votre type de programme préféré

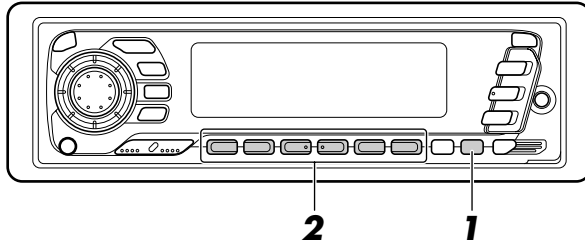

1



Maintenez pressée PTY (Type de programme) pendant plus d'une seconde pendant l'écoute d'une station FM.

Le dernier code PTY choisi ainsi que le numéro de préréglage apparaissent.

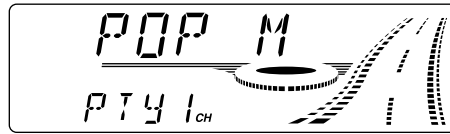

2

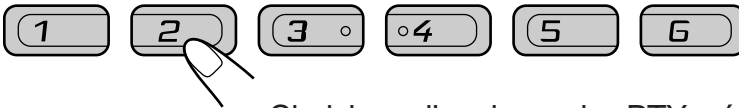

Choisissez l'un des codes PTY mémorisés sur les touches numériques de préréglage (1 à 6).

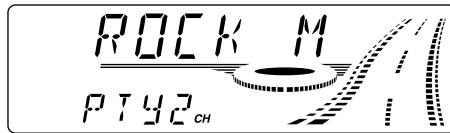

Ex. Quand "ROCK M" est mémorisé sur le numéro de préréglage 2.

La recherche PTY pour votre programme préféré commence après 5 secondes.

- S'il y a une station diffusant un programme du type PTY que vous avez choisi, cette station est accordée.
- S'il n'y a aucune station diffusant un programme du type PTY que vous avez choisi, la station ne change pas.

### Remarque:

*Dans certaines régions, la recherche PTY ne fonctionnera pas correctement.*



## Autres fonctions RDS pratiques et ajustements

### Sélection automatique de la station lors de l'utilisation des touches numériques

Habituellement quand vous appuyez sur une touche numérique, la station préréglée est accordée.

Cependant, si la station préréglée est une station RDS, quelque chose de différent se produit. Si le signal de la station préréglée n'est pas suffisamment fort pour assurer une bonne réception, cet appareil commence à rechercher une autre station diffusant le même programme que la station préréglée originale, si une station diffusant le même programme est trouvée, cette station est accordée.

FRANÇAIS

### Modification du mode d'affichage lors de l'écoute d'une station FM

Vous pouvez changer l'indication initiale sur l'affichage sur le nom de la station (PS) ou sur la fréquence de la station, lors de l'écoute d'une station FM RDS.

• Référez-vous aussi à "Modification des réglages généraux (PSM)" à la page 28.

- 1 Maintenez pressée SEL (Sélection) pendant plus de 2 secondes de façon que "PSM" apparaisse sur la partie inférieure de l'écran.
- 2 Choisissez "TU DISP (Affichage du tuner)" avec  $\blacktriangle$   $\blacktriangleright$  ou  $\blacktriangleleft$   $\blacktriangledown$ .
- 3 Réglez l'indication souhaitée (le nom de la station ou la fréquence de la station) avec la molette de commande.

#### Remarque:

*En appuyant sur DISP, vous pouvez aussi changer l'affichage pendant l'écoute d'une station FM RDS. Chaque fois que vous appuyez sur la touche, l'information suivante apparaît sur la partie supérieure de l'affichage:*



\* Puis, l'affichage retourne à l'indication d'origine après quelques secondes.

### Réglage du niveau de volume TA

Vous pouvez préréglager le niveau de volume pour l'attente de réception TA. Quand un programme d'informations routières est reçu, le niveau de volume change automatiquement sur le niveau préréglé.

• Référez-vous aussi à "Modifications des réglages généraux (PSM)" à la page 28.

- 1 Maintenez pressée SEL (Sélection) pendant plus de 2 secondes de façon que "PSM" apparaisse sur la partie inférieure de l'écran.
- 2 Choisissez "TA VOL (Volume)" avec  $\blacktriangle$   $\blacktriangleright$  ou  $\blacktriangleleft$   $\blacktriangledown$ .
- 3 Choisissez le niveau de volume souhaité avec la molette de commande.





## Ajustement automatique de l'horloge

Lors de l'expédition de l'usine, l'horloge intégrée à cet appareil est réglée pour être réajustée automatiquement en utilisant les données CT (Clock Time) du signal RDS.

Si vous ne souhaitez pas utiliser l'ajustement automatique de l'horloge, suivez la procédure ci-dessous.

- Référez-vous aussi à "Modifications des réglages généraux (PSM)" à la page 28.

- 1 Maintenez pressée SEL (Sélection) pendant plus de 2 secondes de façon que "PSM" apparaisse sur la partie inférieure de l'écran.
- 2 Choisissez "AUTO ADJ (Adjust)" avec  $\blacktriangle$   $\blacktriangleright$  ou  $\blacktriangleleft$   $\blacktriangleleft$ .
- 3 Choisissez "OFF" en tournant la molette de commande dans le sens contraire des aiguilles d'une montre.  
L'ajustement automatique de l'horloge est maintenant annulé.

**Pour remettre en service l'ajustement automatique de l'horloge**, répétez la même procédure et choisissez "ON" à l'étape 3 en tournant la molette de commande dans le sens des aiguilles d'une montre.

### Remarque:

*Il faut environ 2 minutes pour ajuster l'heure en utilisant les données CT. Alors, vous devez accorder une station pendant plus de 2 minutes en continu; sinon, l'horloge ne sera pas ajustée.*

### Codes PTY

NEWS:	Information	SOCIAL:	Programmes sur des activités sociales
AFFAIRS:	Programmes d'actualité sur les affaires ou l'information courante	RELIGION:	Programmes traitant des aspects de la foi ou de la croyance, de la nature de la vie ou d'éthique
INFO:	Programmes qui communiquent des conseils sur une grande variété de sujets	PHONE IN:	Programmes où les gens peuvent exprimer leurs opinions par téléphone ou dans un forum
SPORT:	Événements sportifs	TRAVEL:	Programmes sur des destinations de voyage, des voyages en groupe et des idées et opportunités de voyage
EDUCATE:	Programmes éducatifs	LEISURE:	Programmes concernés par des activités récréatives comme le jardinage, la cuisine, la pêche, etc.
DRAMA:	Pièces radio	JAZZ:	Musique de jazz
CULTURE:	Programmes culturels au niveau régional ou national	COUNTRY:	Musique régionale
SCIENCE:	Programmes sur les sciences naturelles et la technologie	NATION M:	Musique populaire actuelle d'un autre pays ou d'une autre région, dans la langue de ce pays
VARIED:	Autres programmes comme des comédies ou des cérémonies	OLDIES:	Musique pop classique
POP M:	Musique Pop	FOLK M:	Musique folklorique
ROCK M:	Musique de rock	DOCUMENT:	Programmes traitant de faits réels, présentés dans un style d'enquête
EASY M:	Musique d'écoute facile ou musique douce		
LIGHT M:	Musique légère		
CLASSICS:	Musique classique		
OTHER M:	Autre musique		
WEATHER:	Informations météo		
FINANCE:	Rapports sur le commerce, les affaires, la bourse, etc.		
CHILDREN:	Programmes de loisirs pour les enfants		

## Lecture d'un CD

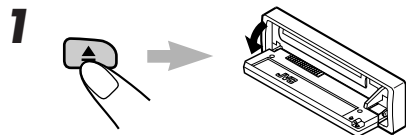
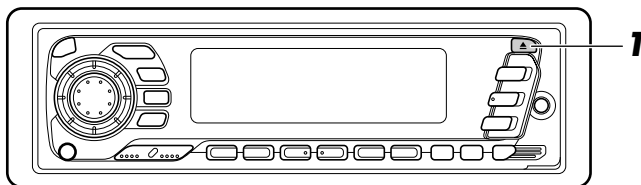

Ouvrez le panneau de commande.

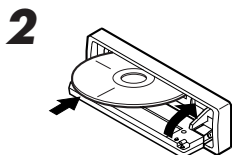

1. Insérez un disque dans la fente de chargement. L'appareil se met en marche, tire le CD et commence la lecture automatiquement.
2. Fermez le panneau de commande à la main.

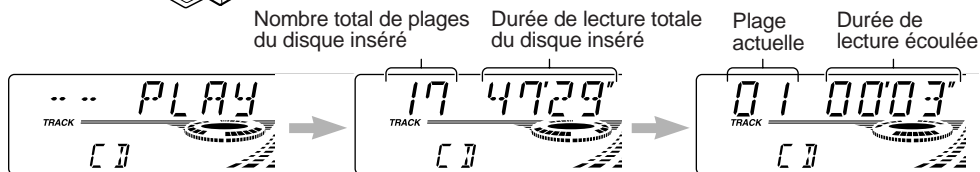

### Remarques:

- Si un CD est inséré à l'envers, "PLEASE EJECT" apparaît sur l'affichage. Lorsque vous ouvrez le panneau de commande en appuyant sur ▲, le CD est éjecté automatiquement.
- Quand vous reproduisez un CD Text, le titre du disque et l'interprète apparaît sur l'affichage. La plage actuelle et la durée de lecture écoulée apparaissent ensuite. Référez-vous aussi à "Lecture des CD Text" (page 21) et "Sélection du mode de défilement" (page 34).  
Si un CD Text comprend beaucoup d'informations textes, certaines peuvent ne pas apparaître sur l'affichage.

### Remarque sur le fonctionnement monotouche:

Si un CD se trouve déjà dans la fente d'insertion, appuyer sur CD met l'appareil sous tension et commence la lecture automatiquement.

## Pour arrêter la lecture et éjecter le CD

Appuyez sur ▲.

La lecture CD s'arrête, le panneau de commande s'ouvre, puis le CD est éjecté automatiquement de la fente de chargement.

Si vous changez la source sur FM, AM, le changeur de CD ou l'appareil extérieur, la lecture du CD s'arrête aussi (mais dans ce cas, le CD n'est pas éjecté).

### Remarques:

- Si le CD éjecté n'est pas retiré avant environ 15 secondes, le disque est automatiquement réinséré dans la fente d'insertion pour le protéger de la poussière. (Dans ce cas, la lecture du CD ne commence pas.)
- Vous pouvez éjecter le CD quand l'appareil est hors tension.



## Localisation d'une plage ou d'un point particulier sur un CD

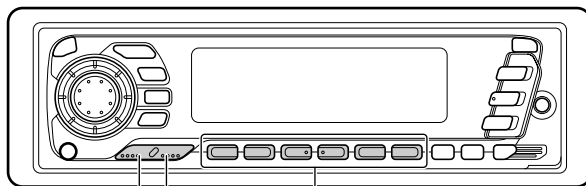

▲▶▶▶ I Touches numériques  
I◀◀◀ ▼

### Pour avancer rapidement ou inverser une plage

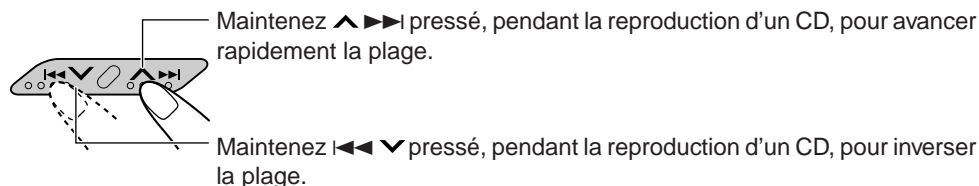

Maintenez ▲▶▶▶ I pressé, pendant la reproduction d'un CD, pour avancer rapidement la plage.

Maintenez I◀◀◀ ▼ pressé, pendant la reproduction d'un CD, pour inverser la plage.

### Pour aller à la plage suivante ou à la plage précédente

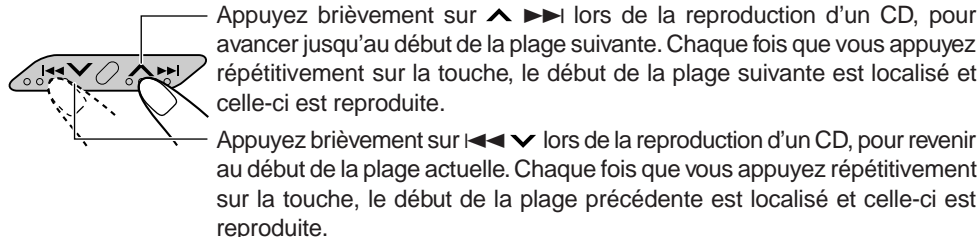

Appuyez brièvement sur ▲▶▶▶ I lors de la reproduction d'un CD, pour avancer jusqu'au début de la plage suivante. Chaque fois que vous appuyez répétitivement sur la touche, le début de la plage suivante est localisé et celle-ci est reproduite.

Appuyez brièvement sur I◀◀◀ ▼ lors de la reproduction d'un CD, pour revenir au début de la plage actuelle. Chaque fois que vous appuyez répétitivement sur la touche, le début de la plage précédente est localisé et celle-ci est reproduite.

### Pour aller directement à une plage particulière

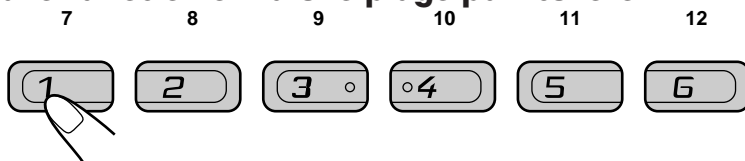

Appuyez sur la touche numérique correspondante au numéro de plage souhaité pour commencer sa reproduction.

- Pour choisir un numéro de plage de 1 – 6:  
Appuyez brièvement sur 1 (7) – 6 (12).
- Pour choisir un numéro de plage 7 – 12:  
Maintenez pressé 1 (7) – 6 (12) pendant plus d'une seconde.



## Sélection des modes de lecture de CD

MO/RND

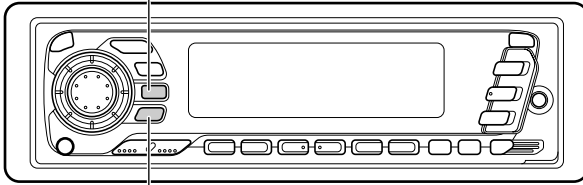

LO/RPT/INT (Pour le KD-SX999R)  
RPT (Pour le KD-SX959R)

FRANÇAIS

### Pour reproduire les plage aléatoirement (Lecture aléatoire)

Vous pouvez reproduire toutes les plages du CD dans un ordre aléatoire.



Chaque fois que vous appuyez sur MO/RND (Mono/Aléatoire) pendant la reproduction d'un CD, le mode de lecture aléatoire se met alternativement en et hors service.

Quand le mode de lecture aléatoire est en service, l'indicateur RND s'allume sur l'affichage et une plage choisie aléatoirement est reproduite.

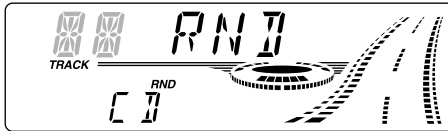

### Pour reproduire les plages répétitivement (Lecture répétée)

Vous pouvez reproduire la plage actuelle répétitivement.

KD-SX999R

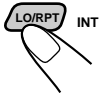

#### Pour le KD-SX999R:

Chaque fois que vous maintenez pressée LO/RPT/INT (Local/Répétition/Introduction) pendant plus d'une seconde lors de la reproduction d'un CD, le mode de lecture répétée de CD se met alternativement en et hors service.

#### Pour le KD-SX959R:

KD-SX959R



Chaque fois que vous appuyez sur RPT (Répétition) lors de la lecture d'un CD, le mode de lecture répétée de CD se met alternativement sous et hors service.

Quand le mode de lecture répétée est en service, l'indicateur RPT s'allume sur l'affichage.

Numéro de plage de la plage actuellement reproduite

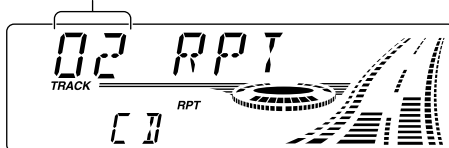



## Pour lire uniquement des introductions (Balayage d'introductions: UNIQUEMENT POUR LE KD-SX999R)

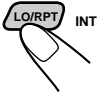

Chaque fois que vous appuyez brièvement sur LO/RPT/INT (Local/Répétition/Introduction) pendant la lecture d'un CD, le mode de balayage d'introductions est mis en et hors service alternativement. Quand le balayage d'introductions est en service, "INT" apparaît sur l'affichage pendant 5 secondes et le numéro de plage clignote. Les 15 premières secondes de chaque plage sont reproduites en séquence.

Numéro de plage de la plage en cours de lecture

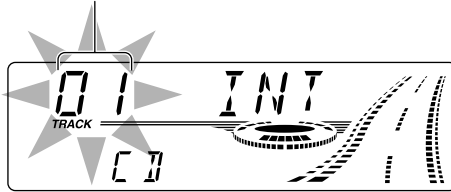

FRANÇAIS

## Lecture des CD Text

Dans un CD Text, certaines informations à propos du disque (son titre, l'interprète et le titre de la plage) sont enregistrées. Vous pouvez afficher certaines de ces informations sur l'affichage.

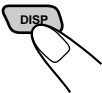
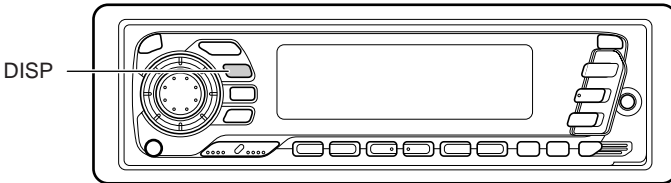

Choisissez le mode d'affichage de texte lors de la reproduction d'un CD Text.

Chaque fois que vous appuyez sur la touche, l'affichage change comme suit:



### Remarques:

- L'affichage montre un maximum de 8 caractères à la fois et défile s'il y en a plus. Référez-vous aussi à "Sélection du mode de défilement" à la page 34. Certains caractères ou symboles n'apparaîtront pas (et seront laissés en blanc) sur l'affichage. (Ex. "ABC&!d#" => "ABCA D ")
- Quand vous appuyez sur DISP lors de la lecture d'un CD ordinaire, "NO NAME" apparaît pour le titre/interprète du disque et pour le titre de la plage.



## Interdiction de l'éjection de CD

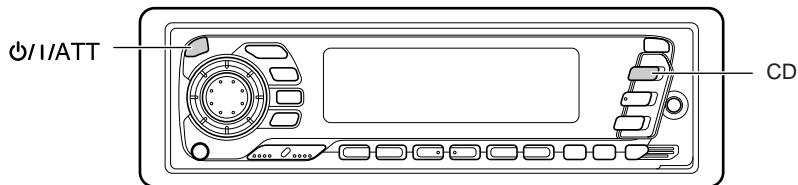

Vous pouvez interdire l'éjection d'un CD et le verrouiller dans la fente d'insertion.

Tout en maintenant pressée CD, appuyez sur **P/||/ATT** pendant plus de 2 secondes. "NO EJECT" clignote sur l'affichage pendant 5 secondes environ, le CD est verrouillé et ne peut plus être éjecté.



**Pour annuler l'interdiction et déverrouiller le CD**, appuyez de nouveau sur **P/||/ATT** pendant plus de 2 secondes, tout en maintenant pressée CD. "EJECT OK" clignote sur l'affichage pendant environ 5 secondes et le lecteur CD est déverrouillé.

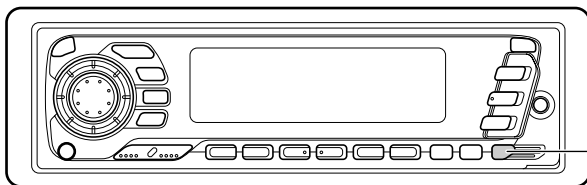

BBE (Pour le KD-SX999R)  
LOUD (Pour le KD-SX959R)

## Mise en/hors service de la fonction BBE

**Cette section concerne UNIQUEMENT LE KD-SX999R.**

La fonction BBE\* rétablit la brillance et la clarté du son original d'un enregistrement, d'une émission, etc.

Quand une enceinte reproduit le son, elle introduit un décalage de phase en fonction de la fréquence, faisant que les sons haute fréquence prennent plus longtemps à atteindre l'oreille que les sons basse fréquence. La fonction BBE ajuste la relation de phase entre les basses, moyennes et hautes fréquences en ajoutant un délai progressivement plus long aux basses et moyennes fréquences, de façon que toutes les fréquences atteignent l'oreille de l'auditeur au moment correct.

En plus, la fonction BBE accentue les basses et les hautes fréquences, que les haut-parleurs reproduisent moins efficacement, par une augmentation dynamique pilotée par un programme. Combiné avec la compensation de phase, le son obtenu a une présence de "direct" plus claire et plus fine.

Chaque fois que vous appuyez sur BBE, la fonction BBE est mise alternativement en et hors service.

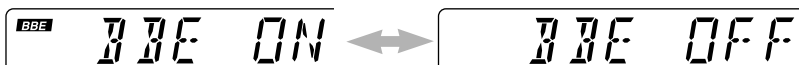

\* Sous licence de BBE Sound, Inc.

BBE est une marque de commerce de BBE Sound, Inc.

## Mise en/hors service de la fonction loudness

**Cette section concerne UNIQUEMENT LE KD-SX959R.**

L'oreille humaine est moins sensible aux basses et aux hautes fréquences quand le volume est bas.

La fonction loudness peut accentuer ces fréquences pour produire un son bien équilibré aux faibles niveaux de volume.

Chaque fois que vous appuyez sur LOUD, la fonction loudness se met alternativement en et hors service.



## Sélection des modes sonores préréglés

Vous pouvez choisir un ajustement sonore préréglé adapté au type de musique.

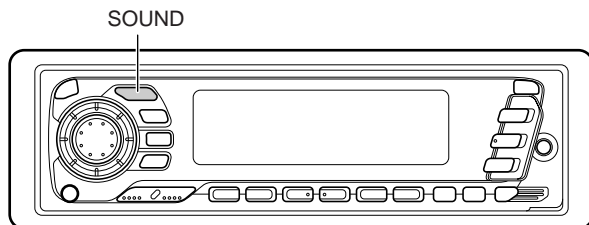

Chaque fois que vous appuyez sur SOUND, le mode de commande du son (SCM) change comme suit.

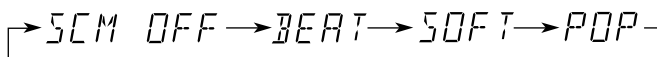
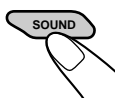

Indication	Pour:	Valeurs prérégées		
		Graves	Aigus	BBE (Pour le KD-SX999R) Loudness (Pour le KD-SX959R)
SCM OFF	(Son plat)	00	00	En service
BEAT	Musique rock ou disco	+02	00	En service
SOFT	Musique de fond	+01	-03	Hors service
POP	Musique légère	+04	+01	Hors service

### Remarques:

- Vous pouvez ajuster le mode de commande du son préréglé comme vous le souhaitez et le mémoriser. Si vous souhaitez ajuster et mémoriser votre propre mode de commande du son, référez-vous à “Mémorisation de votre propre ajustement sonore” à la page 26.
- Pour ajuster seulement les graves et les aigus comme vous le souhaitez, reportez-vous à “Ajustement du son” à la page 25.



# Ajustement du son

Vous pouvez ajuster les caractéristiques du son à votre préférence.

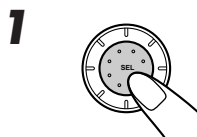
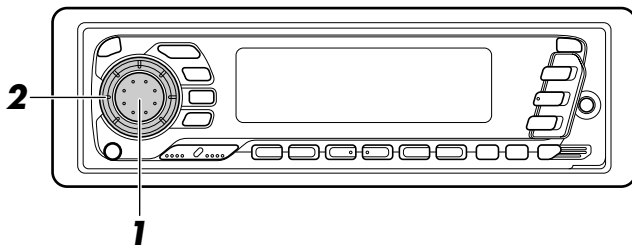

Choisissez l'élément que vous souhaitez ajuster.

→ **BAS** → **TRE** → **FAD** → **BAL** → **VOL**

Indication	Pour:	Plage
BAS (Graves)	Ajuster les graves	-06 (min.) — +06 (max.)
TRE (Aigus)	Ajuster les aigus	-06 (min.) — +06 (max.)
FAD (Fader)*	Ajuster l'équilibre entre les enceintes avant et arrière	R06 — F06 (Arrière seulement) (Avant seulement)
BAL (Balance)	Ajuster l'équilibre entre les enceintes gauche et droite	L06 — R06 (Gauche seulement) (Droite seulement)
VOL (Volume)	Ajuster le volume	00 (min.) — 50 (max.)

**Remarque:**

\* Si vous utilisez un système à deux enceintes, réglez le niveau de fader sur "00".

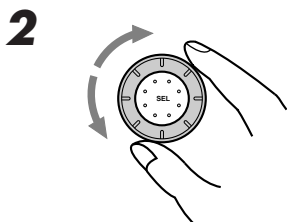

Ajustez le niveau.

**Remarque:**

Normalement la molette de commande est utilisée pour régler le volume. Alors, vous n'avez pas besoin de choisir "VOL" pour ajuster le niveau de volume.

## Mémorisation de votre propre ajustement sonore

Vous pouvez ajuster les modes sonore (BEAT, SOFT, POP: voir page 24) comme vous le souhaitez et mémoriser votre propre ajustement.

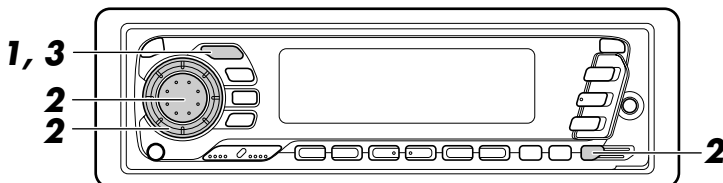

**1**

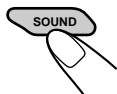

Appelez le mode sonore que vous souhaitez ajuster.

Voir la page 24 pour les détails.

**En moins de 5 secondes**

**2**

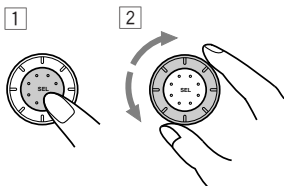

Pour ajuster le niveau des graves ou des aigus

1 Choisissez "BAS" ou "TRE".

**En moins de 5 secondes**

2 Ajustez le niveau des graves ou des aigus.

KD-SX999R



KD-SX959R



Pour mettre en ou hors service la fonction BBE (pour le KD-SX999R) ou la fonction loudness (pour le KD-SX959R)

Voir page 23.

**En moins de 5 secondes**

**3**

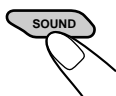

Maintenez pressée SOUND jusqu'à ce que le mode sonore que vous avez choisi clignote sur l'affichage.

Votre réglage est mémorisé.

**4**

Répétez la même procédure pour mémoriser d'autres réglages.

### Pour réinitialiser l'appareil aux réglages de l'usine

Répétez la même procédure et réattribuez les valeurs pré-réglées du tableau de la page 24.

## Réglage de l'horloge

Vous pouvez aussi régler le système de l'horloge sur un affichage par cycle de 24 heures ou de 12 heures.

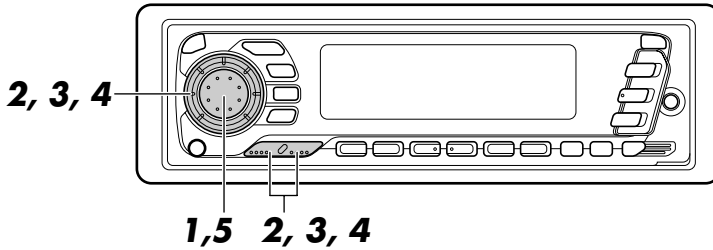

**1**



Maintenez pressée SEL (Sélection) pendant plus de 2 secondes de façon que "PSM" apparaisse sur la partie inférieure de l'affichage.

**2**

1

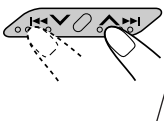

2

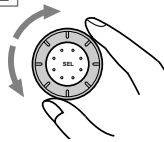

Réglez les heures.

- 1 Choisissez "CLOCK H (Heure)" s'il n'apparaît pas sur l'affichage.
- 2 Ajustez les heures.

**3**

1

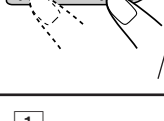

2



Réglez les minutes.

- 1 Choisissez "CLOCK M (Minute)".
- 2 Ajustez les minutes.

**4**

1

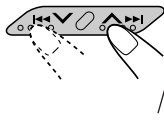

2



Réglez le système de l'horloge.

- 1 Choisissez "24H/12H".
- 2 Choisissez "24H" ou "12H".

**5**



Démarrez l'horloge.

Pour vérifier l'heure actuelle quand l'appareil est hors tension, appuyez sur DISP. L'appareil est mis sous tension, l'heure est affichée pendant 5 secondes, puis l'appareil est remis hors tension.

## Modification des réglages généraux (PSM)

Vous pouvez modifier les éléments de la liste de la page suivante en utilisant la commande PSM (Preferred Setting Mode — Mode de réglage préféré).

### Procédure de base

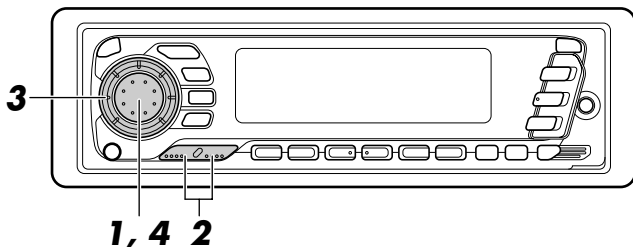

**1**



Maintenez pressée SEL (Sélection) pendant plus de 2 secondes de façon que “PSM” apparaisse sur la partie inférieure de l’affichage.

**2**



Choisissez l’élément PSM que vous souhaitez ajuster. (Voir page 29.)

**3**

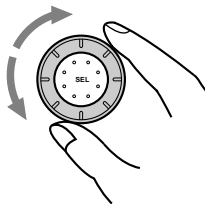

Choisissez ou ajustez l’élément PSM choisi ci-dessus.

**4**

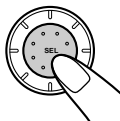

Terminez le réglage.

						Préréglages d'usine	Voir page
1		2		3			
	Choisissez.	Régalez.					
<b>CLOCK H</b>	Réglage des heures	Reculer	Avancer	0:00	27		
<b>CLOCK M</b>	Réglage des minutes	Reculer	Avancer				
<b>24H/12H</b>	Affichage de l'horloge sur 24/12 heures	12H	24H	24H	27		
<b>AUTO ADJ</b>	Réglage automatique de l'horloge	OFF	ON	ON	17		
<b>CLOCK</b>	Affichage de l'horloge	OFF	ON	ON	30		
<b>TU DISP</b>	Mode d'affichage	FREQ	PS NAME	PS NAME	16		
<b>CD DISP</b>	Affichage d'un CD Text	P-TIME ↔ D-TITLE ↕ T-TITLE ↕		P-TIME	30		
<b>PTY STBY</b>	Attente PTY	29 types de programmes (Voir page 17.)		NEWS	13		
<b>PTY SRCH</b>	Recherche PTY			(Voir page 13.)	13		
<b>TA VOL</b>	Volume des informations routières	VOL (00-50)		VOL (20)	16		
<b>LEVEL</b>	Affichage du niveau	OFF	AUDIO	AUDIO	30		
<b>DIMMER</b>	Assombrissement	AUTO ↔ OFF ↕ ON ↕		AUTO	31		
<b>CRUISE*</b>	Croisière audio	CRUISE 1 ↔ CRUISE 2 ↕ OFF ↕		OFF	31		
<b>RPM SET**</b>	Vitesse au ralenti	—		800 rpm	32		
<b>BOOST**</b>	Accentuation	01 –15		05	32		
<b>TEL</b>	Silencieux pour les systèmes de téléphone cellulaire	OFF ↔ MUTING 1 ↕ MUTING 2 ↕		OFF	33		
<b>BEEP*</b>	Tonalité de touche	OFF	ON	ON	33		
<b>SCROLL</b>	Affichage des noms	ONCE ↔ AUTO ↕ OFF ↕		ONCE	34		
<b>AUX</b>	Appareil auxiliaire	EXTRA ↔ TV ↔ VIDEO ↕ TAPE ↔ MD ↕		EXTRA	34		

\* **UNIQUEMENT POUR LE KD-SX999R.**

\*\* Si vous choisissez "CRUISE 1" ou "CRUISE 2" pour le mode de croisière audio, vous pouvez ajuster ces éléments.

- Appuyez sur SEL (Sélection) quand le réglage est terminé.

## Sélection de l'affichage de l'horloge

Vous pouvez choisir que l'horloge ou le nom de la source soit affiché sur la partie inférieure de l'affichage. A l'expédition de l'usine, l'affichage de l'horloge est choisi.

- ON: Horloge
- OFF: Nom de la source (ou bande de la station)

- 1 Maintenez pressée SEL (Sélection) pendant plus de 2 secondes de façon que "PSM" apparaisse sur la partie inférieure de l'affichage.
- 2 Choisissez "CLOCK" avec  $\blacktriangle$   $\blacktriangleright$  ou  $\blacktriangleleft$   $\blacktriangle$ .
- 3 Choisissez le mode souhaité avec la molette de commande.  
Le mode d'affichage de l'horloge est mis alternativement en et hors service.

ON  $\leftrightarrow$  OFF

### Pour vérifier l'autre information pendant la lecture

Appuyez sur DISP (Affichage). Chaque fois que vous appuyez sur la touche, l'autre information (l'horloge ou le nom de la source) apparaît sur la partie inférieure de l'affichage pendant un certain temps.

## Sélection de l'affichage des informations CD Text

Vous pouvez choisir quel type d'information CD Text apparaît sur l'affichage quand un CD Text est reproduit. A l'expédition de l'usine, la durée de lecture est choisie.

- P-TIME: La durée de lecture (écoulée) apparaît sur l'affichage.
- D-TITLE: Le titre du disque apparaît sur l'affichage.
- T-TITLE: Le titre de la plage apparaît sur l'affichage.

- 1 Maintenez pressée SEL (Sélection) pendant plus de 2 secondes de façon que "PSM" apparaisse sur la partie inférieure de l'affichage.
- 2 Choisissez "CD DISP (Affichage)" avec  $\blacktriangle$   $\blacktriangleright$  ou  $\blacktriangleleft$   $\blacktriangle$ .
- 3 Choisissez le mode souhaité avec la molette de commande.  
Le mode d'affichage de l'information CD Text change comme suit:

$\blacktriangle$  P-TIME  $\leftrightarrow$  D-TITLE  $\leftrightarrow$  T-TITLE  $\blacktriangleleft$

### Pour vérifier les autres informations pendant la lecture

Appuyez sur DISP. Chaque fois que vous appuyez sur la touche, une autre information (durée de lecture, titre du disque et titre des pages) apparaît sur la partie supérieure de l'affichage pendant un certain temps.

## Sélection de l'affichage du niveau

Vous pouvez choisir l'affichage du niveau selon vos préférences. A l'expédition de l'usine, l'indicateur de niveau sur l'affichage montre le niveau audio.

- AUDIO: Indicateur du niveau audio
- OFF: Indicateur du niveau de volume

- 1 Maintenez pressée SEL (Sélection) pendant plus de 2 secondes de façon que "PSM" apparaisse sur la partie inférieure de l'affichage.
- 2 Choisissez "LEVEL" avec  $\blacktriangle$   $\blacktriangleright$  ou  $\blacktriangleleft$   $\blacktriangle$ .
- 3 Choisissez le mode souhaité avec la molette de commande.  
Le réglage de l'affichage du niveau change comme suit:

AUDIO  $\leftrightarrow$  OFF

## Sélection du mode d'assombrissement

Quand vous allumez les feux de votre voiture, l'affichage s'assombrit automatiquement (Assombrissement automatique).

A l'expédition de l'usine, le mode d'assombrissement automatique est en service.

- AUTO: Met en service l'assombrissement automatique.
- OFF: Annule l'assombrissement automatique.
- ON: Assombrit en permanence l'affichage.

1 Maintenez pressée SEL (Sélection) pendant plus de 2 secondes de façon que "PSM" apparaisse sur la partie inférieure de l'affichage.

2 Choisissez "DIMMER" avec ▲ ►► ou ◀◀ ▼.

3 Choisissez le mode souhaité avec la molette de commande.

Le mode d'assombrissement change comme suit:



### Remarque sur l'assombrissement automatique:

*L'assombrissement automatique équipant cet appareil peut ne pas fonctionner correctement sur certains véhicules, particulièrement sur ceux qui ont une molette de commande pour l'assombrissement. Dans ce cas, réglez le mode d'assombrissement sur "ON" ou sur "OFF".*

## Commande du volume automatiquement (Croisière audio: UNIQUEMENT POUR LE KD-SX999R)

Vous pouvez choisir le mode de croisière correct pour votre voiture.

Cet appareil change le volume automatiquement (sur 3 niveaux possibles) en fonction de la vitesse du véhicule en détectant la fréquence génératrice de l'alternateur (Croisière automatique).

Si vous souhaitez utiliser ce mode, suivez les procédures ci-dessous. A l'expédition de l'usine, ce mode est réglé sur "OFF".

- CRUISE 1: Choisissez ce réglage si votre voiture est relativement silencieuse.
- CRUISE 2: Choisissez ce réglage si votre voiture est relativement bruyante.  
Le taux d'augmentation du volume est double de celui du réglage CRUISE 1.
- OFF: Annule la croisière automatique.

1 Maintenez pressée SEL (Sélection) pendant plus de 2 secondes de façon que "PSM" apparaisse sur la partie inférieure de l'affichage.

2 Choisissez "CRUISE" avec ▲ ►► ou ◀◀ ▼.

3 Choisissez le mode souhaité avec la molette de commande.

Le mode de croisière change comme suit:



**Quand cette fonction est en service** (l'indicateur CRUISE s'allume sur l'affichage), le niveau de volume correct est automatiquement choisi parmi 3 niveaux possibles en fonction de la vitesse du véhicule et le niveau choisi est montré sur l'affichage.

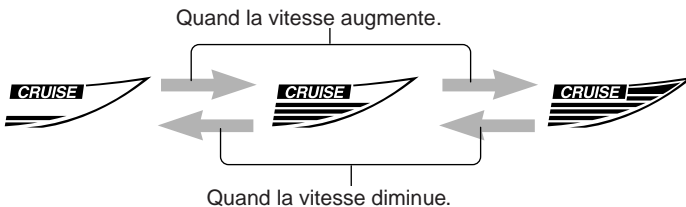

## Pour ajuster le taux d'accroissement du volume

Si vous trouvez que la croisière automatique augmente trop (ou diminue trop) le volume quand la vitesse de la voiture change, vous pouvez ajuster le taux d'augmentation en changeant le niveau d'accentuation.

Pour le changer, suivez la procédure ci-dessous.

- 1 Maintenez pressée SEL (Sélection) pendant plus de 2 secondes de façon que "PSM" apparaisse sur la partie inférieure de l'affichage.
- 2 Choisissez "CRUISE" avec ▲ ►► ou ◀◀ ▼.
- 3 Choisissez "CRUISE 1" ou "CRUISE 2" avec la molette de commande.
- 4 Choisissez "BOOST" avec ▲ ►► ou ◀◀ ▼.  
Le niveau d'accentuation courant apparaît sur l'affichage.
- 5 Choisissez le niveau d'accentuation souhaité (de 01 à 15) avec la molette de commande pendant que le niveau d'accentuation courant est montré sur l'affichage.
  - Pour augmenter le taux d'augmentation du volume, tournez la dans le sens des aiguilles d'une montre.
  - Pour diminuer le taux d'augmentation du volume, tournez la dans le sens contraire des aiguilles d'une montre.

## Si la croisière audio ne fonctionne pas correctement

Vous devez peut-être enregistrer la vitesse au ralenti en mémoire pour que la fonction de croisière audio fonctionne correctement.

NOTEZ que un certain nombre de facteurs, tels que la direction assistée, les essuie-glaces, les glaces à commande électrique, la climatisation, etc. peuvent générer du bruit et faire que la fonction de croisière audio ne fonctionne pas correctement. Si c'est la cause principale du mauvais fonctionnement, connectez le fil de sauvegarde de la mémoire (fil jaune) directement à la batterie de la voiture pour éviter que ces bruits affectent la croisière audio.

- 1 Démarrez le moteur et laissez-le chauffer.
- 2 Maintenez pressée SEL (Sélection) pendant plus de 2 secondes de façon que "PSM" apparaisse sur la partie inférieure de l'affichage.
- 3 Choisissez "CRUISE" avec ▲ ►► ou ◀◀ ▼.
- 4 Choisissez "CRUISE 1" ou "CRUISE 2" avec la molette de commande.
- 5 Choisissez "RPM SET" avec ▲ ►► ou ◀◀ ▼.
- 6 Choisissez la vitesse au ralenti souhaitée avec la molette de commande.

**Quand le réglage est terminé**, l'appareil vérifie automatiquement pour voir si la croisière audio fonctionne correctement avec ce nouveau réglage du ralenti. S'il ne fonctionne pas correctement, la croisière audio est annulée automatiquement et le réglage du ralenti est invalidé.

- Si cela se produit, voir le paragraphe "NOTEZ" ci-dessus.



## Sélection du silencieux téléphonique

Ce mode est utilisé quand un système de téléphone cellulaire est connecté. Selon le système de téléphone utilisé, choisissez "MUTING 1" ou "MUTING 2", celui qui atténue le son de cet appareil. A l'expédition de l'usine, ce mode est hors service.

- MUTING 1: Choisissez ce réglage s'il peut atténuer le son.
- MUTING 2: Choisissez ce réglage s'il peut atténuer le son.
- OFF: Met hors service le silencieux téléphonique.

- 1 Maintenez pressée SEL (Sélection) pendant plus de 2 secondes de façon que "PSM" apparaisse sur la partie inférieure de l'affichage.
- 2 Choisissez "TEL (Téléphone)" avec **▲ ►►** ou **◀◀ ▼**.
- 3 Choisissez le mode souhaité avec la molette de commande.  
Le mode de silencieux téléphonique change comme suit:

► **MUTING 1** **↔** **MUTING 2** **↔** **OFF** ◀

## Mise en/hors service de la tonalité sonore (UNIQUEMENT POUR LE KD-SX999R)

Vous pouvez mettre hors service la tonalité sonore si vous ne souhaitez pas entendre un "bip" sonore chaque fois que vous appuyez sur une touche. A l'expédition de l'usine, la tonalité sonore est en service.

- ON: Met en service la tonalité sonore.
- OFF: Met hors service la tonalité sonore.

- 1 Maintenez pressée SEL (Sélection) pendant plus de 2 secondes de façon que "PSM" apparaisse sur la partie inférieure de l'affichage.
- 2 Choisissez "BEEP" avec **▲ ►►** ou **◀◀ ▼**.
- 3 Choisissez le mode souhaité avec la molette de commande.  
La tonalité sonore est mise alternativement sous et hors tension.

**ON ↔ OFF**

## Sélection du mode de défilement

Vous pouvez choisir le mode de défilement pour l'affichage des noms et des informations des disques s'ils comprennent plus de 8 caractères. A l'expédition de l'usine, le mode de défilement est réglé sur "ONCE".

- ONCE: Répète le défilement seulement une fois.
- AUTO: Répète le défilement. (Intervalle de 5 secondes).
- OFF: Annule le défilement automatique.

- 1 Maintenez pressée SEL (Sélection) pendant plus de 2 secondes de façon que "PSM" apparaisse sur la partie inférieure de l'affichage.
- 2 Choisissez "SCROLL" avec ▲▶▶ ou ◀◀▼.
- 3 Choisissez le mode souhaité avec la molette de commande.  
Le mode de défilement change comme suit:

➔ ONCE ↔ AUTO ↔ OFF ◀

### Remarque:

*Même si le mode de défilement est réglé sur "OFF", vous pouvez faire défiler l'affichage en appuyant sur DISP pendant plus d'une seconde.*

## Réglage du nom de l'appareil extérieur

Vous pouvez choisir le nom de l'appareil extérieur qui apparaît sur la partie supérieure de l'affichage quand vous appuyez sur CD-CH/AUX. A l'expédition de l'usine, le nom de l'appareil extérieur est réglé sur "EXTRA".

- 1 Maintenez pressée SEL (Sélection) pendant plus de 2 secondes de façon que "PSM" apparaisse sur la partie inférieure de l'affichage.
- 2 Choisissez "AUX (Auxiliaire)" avec ▲▶▶ ou ◀◀▼.
- 3 Choisissez le nom souhaité de la source avec la molette de commande.  
Le nom qui apparaît sur la partie supérieure de l'affichage change comme suit:

➔ EXTRA ↔ TV ↔ VIDEO ↔ MD ↔ TAPE ◀

# Détachement du panneau de commande

Vous pouvez détacher le panneau de commande quand vous quittez la voiture. Lors du détachement ou de la remise en place du panneau de commande, faites attention de ne pas endommager les connecteurs situés à l'arrière du panneau et sur le porte-panneau.

## Comment détacher le panneau de commande

Avant de détacher le panneau de commande, assurez-vous de mettre l'appareil hors tension.

- 1 Déverrouillez le panneau de commande.

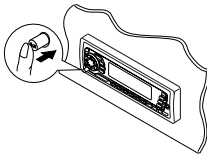

- 2 Levez et tirez le panneau de commande de l'appareil.

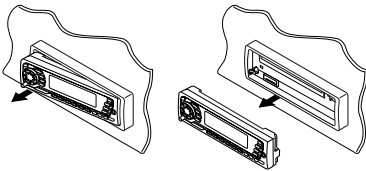

- 3 Mettez le panneau de commande détaché dans la boîte fournie.

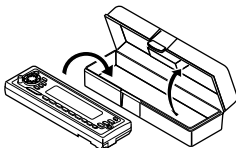

## Comment attacher le panneau de commande

- 1 Insérez le côté droit du panneau de commande dans la rainure située du côté droit du porte-panneau.

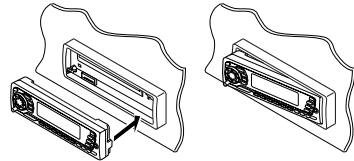

- 2 Appuyez sur le côté gauche du panneau de commande pour le fixer au porte-panneau.

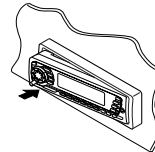

### Remarque sur le nettoyage des connecteurs:

*Si vous détachez fréquemment le panneau de commande, les connecteurs se détérioreront. Pour réduire cette détérioration, essayez périodiquement les connecteurs avec un coton-tige ou un tissu imprégné d'alcool, en faisant attention de ne pas endommager les connecteurs.*

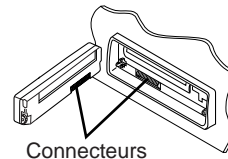

Connecteurs

FRANÇAIS



# FNCTIONNEMENT DE LA TELECOMMANDE

Avant d'utiliser la télécommande:

- Pointez la télécommande directement sur le capteur de télécommande de l'appareil principal. Assurez-vous qu'il n'y a pas d'obstacle entre les deux.
- Ne pas exposer la télécommande à un éclairage puissant (en plein soleil ou un éclairage artificiel).

Capteur de télécommande

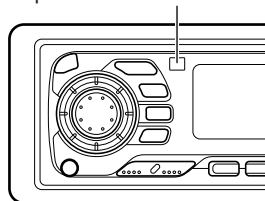

FRANÇAIS

## Mise en place des piles

Lorsque la portée ou l'efficacité de la télécommande diminue, remplacez les piles.

Pour le KD-SX999R

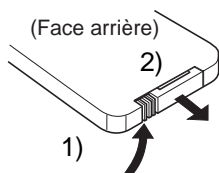

### 1. Retirez le support de la pile.

- 1) Poussez dans la direction indiquée par la flèche avec l'ongle du pouce de votre main droite.
- 2) Retirez le support de la pile.

Pile bouton au lithium  
(Produit référencé:  
CR2025)

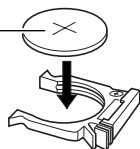

### 2. Remplacez la pile.

Placez la pile dans le support avec la face + dirigée vers le haut.

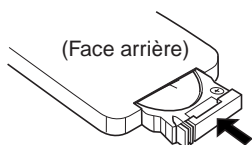

### 3. Remettez le support de la pile en place.

Réinsérez le support de la pile en le poussant jusqu'à ce que vous entendiez un "clac".

### AVERTISSEMENT:

- Conservez les piles hors de la portée des enfants.  
Si un enfant venait à avaler une pile, consultez immédiatement un médecin.
- Ne rechargez pas, ne court-circuitez pas, ne démontez pas, ne chauffez pas les piles et ne les jetez pas dans le feu.  
Le faire, pourrait amener la pile à émettre de la chaleur, se fragmenter ou causer un incendie.
- Ne mélangez pas les piles avec d'autres objets métalliques.  
Le faire, pourrait amener la pile à émettre de la chaleur, se fragmenter ou causer un incendie.
- Pour vous débarrasser des piles ou les conserver, entourez-les de ruban adhésif et isolez-les.  
Ne pas le faire, pourrait amener la pile à émettre de la chaleur, se fragmenter ou causer un incendie.
- Ne piquez pas la pile avec une broche métallique ou un objet similaire.  
Le faire, pourrait amener la pile à émettre de la chaleur, se fragmenter ou causer un incendie.



## Pour le KD-SX959R

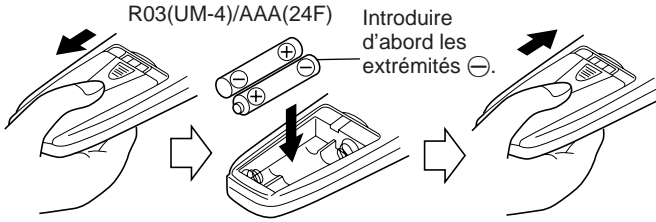

## Utilisation de la télécommande

Pour le KD-SX999R

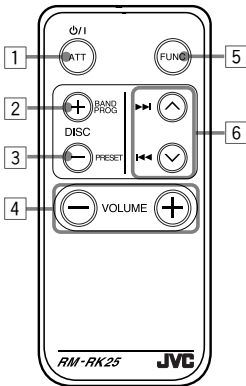

1 Fonctionne comme la touche  $\Phi$ /I/ATT sur l'appareil principal.

2 • Fonctionne comme la touche BAND en écoutant la radio (ou du tuner DAB).

Chaque fois que vous appuyez sur cette touche, la bande change.

• Fonctionne comme la touche DISC + en écoutant le changeur de CD.

Chaque fois que vous appuyez sur la touche, le numéro de disque augmente et le disque sélectionné commence la lecture.

• Ne fonctionne pas comme la touche PROG.

3 • Fonctionne comme la touche PRESET lors de l'écoute de la radio (ou du tuner DAB).

Chaque fois que vous appuyez sur la touche, le numéro de station pré-réglée augmente et la station sélectionnée est accordée.

• Fonctionne comme la touche DISC – en écoutant le changeur de CD.

Chaque fois que vous appuyez sur la touche, le numéro de disque diminue et le disque sélectionné commence la lecture.

Pour le KD-SX959R

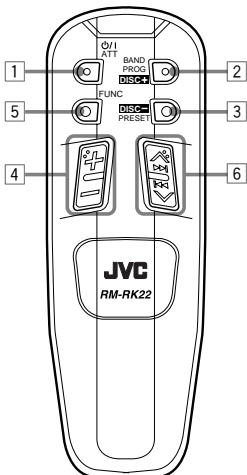

4 Fonctionne comme la molette de commande sur l'appareil principal.

**Remarque:** Cette touche ne fonctionne pas pour l'ajustement du mode de réglage préféré.

5 Sélectionner la source.

Chaque fois que vous appuyez sur FUNC (Fonction), la source change.

6 • Recherche des stations en écoutant la radio.

• Recherche des ensembles lors de l'écoute du tuner DAB.

• Fait défiler rapidement en avant ou en inverse la plage si elle est maintenue pressée en écoutant le CD.

• Saute au début des plages suivantes ou revient au début de la plage courante (ou des plages précédentes) si elle est brièvement pressée en écoutant le CD.



# FRANÇAIS FONCTIONNEMENT DU CHANGEUR DE CD

Nous vous recommandons d'utiliser un appareil de la série CH-X (ex: CH-X1200) avec votre appareil. Si vous possédez un autre changeur automatique de CD, consultez votre revendeur autoradio JVC pour les connexions.

- Par exemple, si votre changeur automatique de CD appartient à la série KD-MK, vous avez besoin d'un câble (KS-U15K) pour le connecter à l'appareil.

Avant d'utiliser votre changeur automatique de CD:

- Référez-vous aussi aux instructions fournies avec votre changeur de CD.
- Si aucun disque ne se trouve dans le magasin du changeur de CD ou si les disques ont été insérés à l'envers, "NO DISC" apparaît sur l'affichage. Si cela se produit, retirez le magasin et placez les disques correctement.
- Si "RESET 1 - RESET 8" apparaît sur l'affichage, c'est qu'il y a un problème avec la connexion entre cet appareil et le changeur de CD. Si cela se produit, vérifiez la connexion, connectez le(s) cordon(s) de connexion fermement si nécessaire, puis appuyez sur la touche de réinitialisation du changeur de CD.

FRANÇAIS

## Lecture de CD

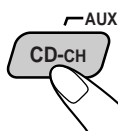
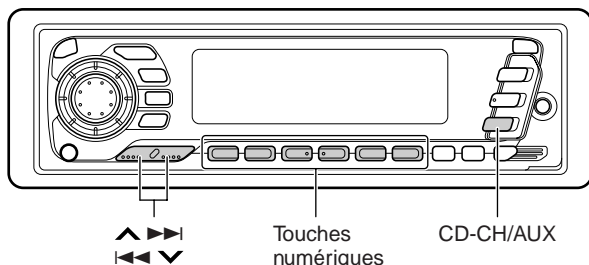

### Choisissez le changeur automatique de CD.

Chaque fois que vous appuyez sur la touche, vous pouvez choisir alternativement le changeur automatique de CD ou l'appareil extérieur.

**CD-CH ↔ AUX**

La lecture commence à partir de la première plage du premier disque. Toutes les plages de tous les disques sont reproduites.

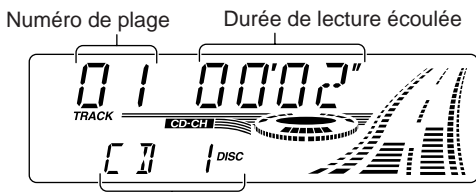

Le numéro de disque (ou l'affichage de l'horloge: voir page 30) apparaît.

### Remarque sur le fonctionnement monotouche:

Si vous appuyez sur CD-CH/AUX, l'appareil se met automatiquement sous tension. Vous n'avez pas besoin d'appuyer sur /ATT pour le mettre sous tension.

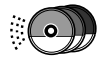

## Pour avancer rapidement ou inverser une plage

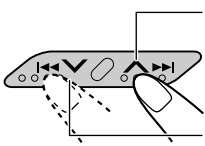

Maintenez **^ ▶▶** pressé, pendant la reproduction d'un CD, pour avancer rapidement la plage.

Maintenez **◀◀ v** pressé, pendant la reproduction d'un CD, pour inverser la plage.

## Pour aller à la plage suivante ou à la plage précédente

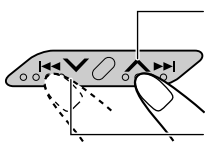

Appuyez brièvement sur **^ ▶▶** lors de la reproduction d'un CD, pour avancer jusqu'au début de la plage suivante. Chaque fois que vous appuyez répétitivement sur la touche, le début de la plage suivante est localisé et celle-ci est reproduite.

Appuyez brièvement sur **◀◀ v** lors de la reproduction d'un CD, pour revenir au début de la plage actuelle. Chaque fois que vous appuyez répétitivement sur la touche, le début de la plage précédente est localisé et celle-ci est reproduite.

## Pour aller directement à un disque particulier

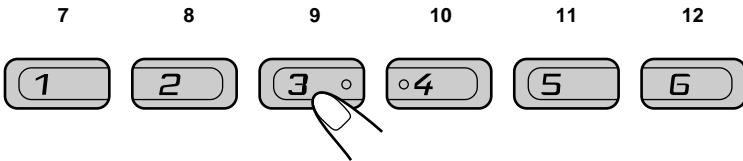

Appuyez sur la touche numérique correspondante au numéro de disque souhaité pour commencer sa reproduction (alors que le changeur de CD est en lecture).

- Pour choisir un numéro de disque de 1 – 6:  
Appuyez brièvement sur 1 (7) – 6 (12).
- Pour choisir un numéro de disque 7 – 12:  
Maintenez pressé 1 (7) – 6 (12) pendant plus d'une seconde.

Ex. Quand le disque numéro 3 est choisi.



## Pour afficher les informations des CD Text

Référez-vous à "Lecture des CD Text" à la page 21.



## Sélection des modes de lecture de CD

### Pour reproduire les plages aléatoirement (Lecture aléatoire)



Chaque fois que vous appuyez sur MO/RND (Mono/Aléatoire) pendant la reproduction d'un CD, le mode de lecture aléatoire change comme suit:



Mode	Mode Indicateur RND	Reproduit aléatoirement
RND1	Allumé	Toutes les plages du disque actuel, puis celles du disque suivant, etc.
RND2	Clignote	Toutes les plages de tous les disques insérés dans le magasin.

### Pour lire les plages de façon répétée (Lecture répétée)

KD-SX999R

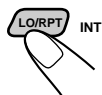

#### Pour le KD-SX999R:

Chaque fois que vous maintenez pressée LO/RPT/INT (Local/Répétition/Introduction) pendant plus d'une seconde, lors de la lecture d'un CD, le mode de lecture répétée CD change comme suit:

KD-SX959R



#### Pour le KD-SX959R:

Chaque fois que vous appuyez sur RPT (Répétition) lors de la lecture d'un CD, le mode de lecture répétée de CD change comme suit:



Mode	Mode Indicateur RPT	Lit de façon répétée
RPT1	Allumé	La plage courante (ou la plage spécifiée).
RPT2	Clignote	Toutes les plages du disque courant (ou du disque spécifié).

### Pour lire uniquement des introductions (Balayage d'introductions: UNIQUEMENT POUR LE KD-SX999R)

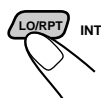

Chaque fois que vous appuyez brièvement sur LO/RPT/INT (Local/Répétition/Introduction) pendant la lecture d'un CD, le mode de balayage d'introductions change comme suit:



Mode	Indication	Lit les débuts (15 secondes)
INT1	Le numéro de piste clignote.	De toutes les plages sur tous les disques insérés.
INT2	Le numéro de disque clignote	De la première plage sur chaque disque inséré.



# FONCTIONNEMENT DE L'APPAREIL EXTÉRIEUR



Après avoir connecté un appareil extérieur aux prises d'entrée auxiliaire sur le panneau avant, vous pouvez choisir cet appareil comme source sonore.

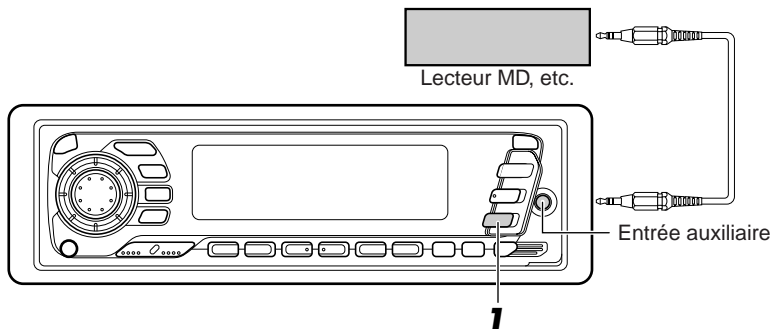

## Remarque:

Utilisez un cordon stéréo mini pour connecter un appareil extérieur.

FRANÇAIS

1

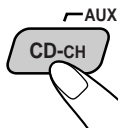

## Choisissez l'appareil extérieur.

Chaque fois que vous appuyez sur la touche, vous pouvez choisir alternativement le changeur automatique de CD et l'appareil extérieur.

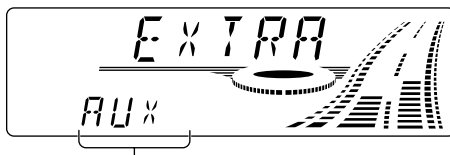

"AUX" (ou l'affichage de l'horloge: voir page 30) apparaît.

## Remarque:

Lors de la sélection d'un appareil extérieur comme source, ce qui apparaît sur la partie supérieure de l'affichage dépend du réglage "AUX" (voir page 34).

## Remarque sur le fonctionnement monotouche:

Quand vous appuyez sur CD-CH/AUX, l'appareil se met automatiquement sous tension. Vous n'avez pas besoin d'appuyer sur /MATT pour mettre l'appareil sous tension.

2

## Utilisez l'appareil extérieur.

- Référez-vous au mode d'emploi fourni avec l'appareil extérieur.

# DAB FONCTIONNEMENT DU TUNER DAB

Nous recommandons que vous utilisiez un tuner DAB (Digital Audio Broadcasting) KT-DB1500 avec votre appareil.

Si vous possédez un autre tuner DAB, consultez votre revendeur autoradio JVC.

- Référez-vous aussi au mode d'emploi fourni avec votre tuner DAB.

## Qu'est-ce que le système DAB?

DAB est le seul système de diffusion radio numérique disponible aujourd'hui. Il peut délivrer un son de qualité CD sans aucune interférence gênante et distorsion de signal. De plus, il peut transporter des textes, des images et des données.

Par opposition à la diffusion FM, où chaque programme est transmis sur sa propre fréquence, le système DAB réunit plusieurs programmes (appelés "services") qui forment un "ensemble". Avec le tuner DAB connecté à cet appareil, vous pouvez utiliser ces services DAB.

FRANÇAIS

## Accord d'un ensemble et d'un service

Typiquement, un ensemble diffuse au moins 6 programmes (services) en même temps. Après avoir accordé un ensemble, vous pouvez choisir le service que vous souhaitez écouter.

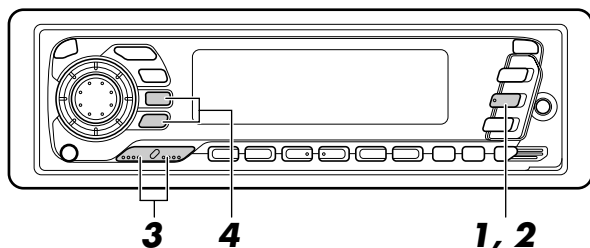

### Avant de commencer...

Appuyez brièvement sur FM/AM/DAB si la source choisie est CD, Changeur CD ou AUX.

1

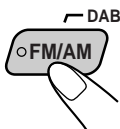

### Choisissez le tuner DAB.

Chaque fois que vous maintenez la touche pressée pendant plus d'une seconde, le tuner DAB et le tuner FM/AM sont choisis alternativement.

DAB ↔ FM/AM

2

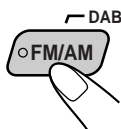

### Choisissez la bande DAB (DAB1, DAB2 ou DAB3).

Vous pouvez choisir n'importe quelle bande DAB1, DAB2 ou DAB3 pour accorder un ensemble.

→ DAB 1 → DAB 2 → DAB 3

### 3

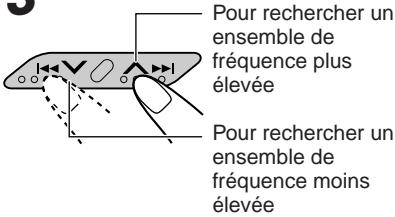

Commencez la recherche d'un ensemble.

Quand un ensemble est accordé, la recherche s'arrête.

### 4

KD-SX999R

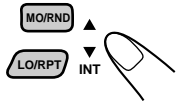

KD-SX959R

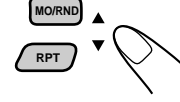

Choisissez le service que vous souhaitez écouter.

Pour arrêter la recherche avant qu'un ensemble soit reçu, appuyez sur la même touche que vous avez pressé pour commencer la recherche.

### Pour changer l'information affichée lors de l'accord d'un ensemble

Normalement, le nom du service apparaît sur la partie supérieure de l'affichage.

Si vous souhaitez vérifier le nom de l'ensemble ou sa fréquence, appuyez sur DISP.

Chaque fois que vous appuyez sur la touche, l'information suivante apparaît pendant un certain temps sur la partie supérieure de l'affichage.



### Pour retourner au tuner FM/AM

Maintenez de nouveau FM/AM/DAB pressée pendant plus d'une seconde.

### Pour accorder un ensemble particulier sans recherche:

- 1 Maintenez FM/AM/DAB pressée pendant plus d'une seconde.
- 2 Appuyez répétitivement sur FM/AM/DAB pour choisir la bande DAB (DAB1, DAB2 ou DAB3).
- 3 Maintenez pressée  $\blacktriangle \blacktriangleright \blacktriangleright \blacktriangleright$  ou  $\blacktriangleleft \blacktriangleleft \blacktriangleleft$  pendant plus d'une seconde.
- 4 Appuyez répétitivement sur  $\blacktriangle \blacktriangleright \blacktriangleright \blacktriangleright$  ou  $\blacktriangleleft \blacktriangleleft \blacktriangleleft$  jusqu'à ce que l'ensemble souhaité soit atteint.
  - Si vous maintenez la touche pressée, la fréquence change jusqu'à ce que vous relâchiez la touche.

## Mémorisation de services DAB

Vous pouvez présélectionner manuellement un maximum de 6 services DAB dans chaque bande DAB (DAB1, DAB2 ou DAB3).

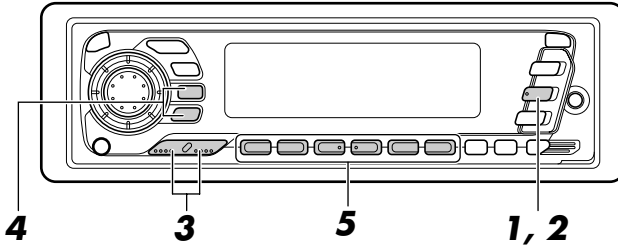

**1**

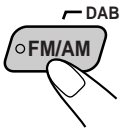

Choisissez le tuner DAB.

Chaque fois que vous maintenez la touche pressée, le tuner DAB et le tuner FM/AM sont choisis alternativement.

**DAB ↔ FM/AM**

**2**

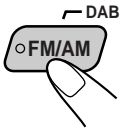

Choisissez la bande DAB (DAB1, DAB2 ou DAB3).

Chaque fois que vous appuyez sur la touche, la bande DAB change comme suit:

**→ DAB 1 → DAB 2 → DAB 3**

**3**

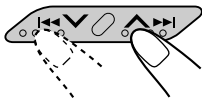

Accordez l'ensemble que vous souhaitez.

# 4

KD-SX999R

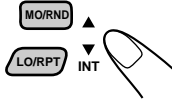

KD-SX959R

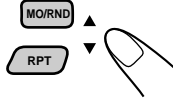

Choisissez le service souhaité de l'ensemble.

# 5

Maintenez pressée la touche numérique (dans cet exemple, 1) pendant plus de 2 secondes.



Le numéro de présélection et "MEMO" clignote alternativement pendant un moment.

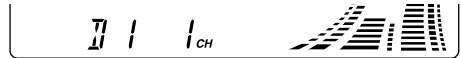

# 6

Répétez la procédure ci-dessus pour mémoriser d'autres services DAB sur d'autres numéros de présélection.

**Remarques:**

- Un service DAB précédemment mémorisé est effacé si un nouveau service DAB est mémorisé sur le même numéro de présélection.
- Les services DAB sont effacés si l'alimentation du circuit mémoire est interrompue (par exemple, pendant le remplacement de la batterie). Si cela se produit, prérezglez à nouveau les services DAB.

## Accord d'un service DAB présélectionné

Vous pouvez accorder facilement un service DAB présélectionné.  
Rappelez-vous que vous devez d'abord mémoriser d'abord les services. Si vous ne les avez pas encore mémorisés, reportez-vous aux pages 44 et 45.

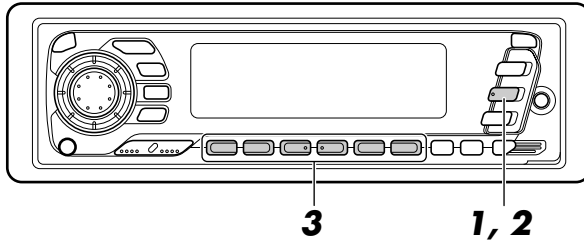

**1**



Choisissez le tuner DAB.

Chaque fois que vous maintenez la touche pressée, le tuner DAB et le tuner FM/AM sont choisis alternativement.

**DAB ↔ FM/AM**

**2**

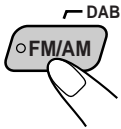

Choisissez la bande DAB (DAB1, DAB2 ou DAB3).

Chaque fois que vous appuyez sur la touche, la bande DAB change comme suit:

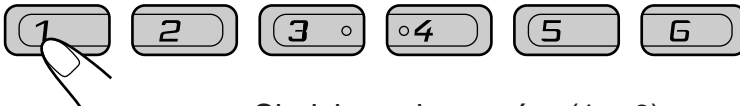

**→ DAB 1 → DAB 2 → DAB 3**

**3**



Choisissez le numéro (1 – 6) pour le service DAB présélectionné que vous souhaitez accorder.

## Manipulation des CD

Cet appareil a été conçu pour reproduire les CD portant la marque  et . Les autres disques ne peuvent pas être reproduits.

### Manipulation des CD

**Pour retirer un CD de son boîtier**, faites pression sur le support central du boîtier et retirez le CD en le tenant par ses arêtes.

- Tenez toujours le CD par ses arêtes. Ne touchez pas la surface enregistrée.

Support central

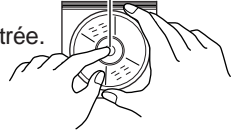

**Pour remettre un CD dans son boîtier**, insérez délicatement le CD autour du support central (la surface imprimée dirigée vers le haut).

- Remettez les CD dans leur boîtier après utilisation.

### Pour garder propre vos CD

Un CD sale peut ne pas être reproduit correctement. Si un CD devient sale, essuyez-le avec un chiffon doux, en ligne droite, du centre vers les arêtes.



### Avant de reproduire un CD neuf

Les CD neufs peuvent avoir des ébarbures sur les arêtes intérieures et extérieures. Si un tel CD est utilisé, cet appareil risque de rejeter le CD. Pour retirer ces ébarbures, frottez les arête avec un crayon, un stylo, etc.

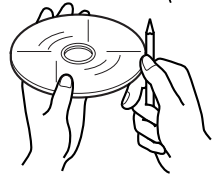

### Condensation d'humidité

De l'humidité peut se condenser sur la lentille à l'intérieur du lecteur CD dans les cas suivant:

- Après avoir mis le chauffage dans la voiture.
- Si l'intérieur de la voiture devient très humide.

Si cela se produit, le lecteur CD peut ne pas fonctionner correctement. Dans ce cas, éjectez le CD et laissez l'appareil sous tension pendant quelques heures, jusqu'à ce que l'humidité se soit évaporée.

#### ATTENTION:

- *N'insérez pas des CD de 8cm (3 3/16") (CD single) dans la fente d'insertion. (De tels CD ne peuvent pas être éjectés.)*
- *N'insérez pas des CD avec une forme inhabituelle — comme le cœur d'une fleur; cela pourrait causer un mauvais fonctionnement.*
- *N'exposez pas les CD à la lumière directe du soleil ou à toute source de chaleur; ni ne les placez pas dans un endroit soumis à des hautes températures ou à l'humidité. Ne les laissez pas dans la voiture.*
- *N'utilisez aucun solvant (comme par exemple: un nettoyeur pour disque analogique, un diluant en bombe, du benzine, etc.) pour nettoyer les CD.*

#### A propos du désalignement:

Un désalignement peut être la conséquence d'une conduite sur un terrain accidenté. Cela n'endommage pas l'appareil ni le CD, mais cela peut être agaçant. Nous vous recommandons d'arrêter la lecture de CD lors d'une conduite sur un tel terrain.



# DEPANNAGE

Ce qui apparaît comme un problème n'est pas toujours très sérieux. Vérifier les points suivants avant d'appeler un centre de réparation.

FRANÇAIS

Symptômes	Causes	Remèdes
<ul style="list-style-type: none"> <li>Le CD ne peut pas être reproduit.</li> </ul>	Le CD est inséré à l'envers.	Insérez-le correctement.
<ul style="list-style-type: none"> <li>Le son du CD est interrompu par moment.</li> </ul>	Vous conduisez sur une route accidentée.	Arrêtez la lecture du CD quand vous conduisez sur une route accidentée.
	Le CD est rayé.	Changez le CD.
	Les connexions sont incorrectes.	Vérifiez les cordons et les connexions.
<ul style="list-style-type: none"> <li>Le son ne peut pas être entendu des enceintes.</li> </ul>	Le niveau de volume est réglé au niveau minimum.	Ajustez-la sur le niveau optimum.
	Les connexions sont incorrectes.	Vérifiez les cordons et les connexions.
<ul style="list-style-type: none"> <li>La présélection automatique SSM (Strong-station Sequential Memory) ne fonctionne pas.</li> </ul>	Les signaux sont trop faibles.	Mémorisez les stations manuellement.
<ul style="list-style-type: none"> <li>Il y a du bruit statique lors de l'écoute de la radio.</li> </ul>	L'antenne n'est pas connectée fermement.	Connectez l'antenne fermement.
<ul style="list-style-type: none"> <li>"NO DISC" apparaît sur l'affichage.</li> </ul>	Il n'y a pas de CD dans la fente de chargement (ni dans le magasin).	Insérer un CD.
	Le CD n'est pas inséré correctement.	Insérez-le correctement.
<ul style="list-style-type: none"> <li>"RESET 8" apparaît sur l'affichage.</li> </ul>	Cet appareil n'est pas connecté correctement à un changeur de CD.	Connectez cet appareil et le changeur CD correctement et appuyez sur la touche de réinitialisation du changeur CD.
<ul style="list-style-type: none"> <li>"RESET 1 - RESET 7" apparaît sur l'affichage.</li> </ul>	_____	Appuyez sur la touche de réinitialisation du changeur CD.
<ul style="list-style-type: none"> <li>Le CD ne peut être ni reproduit ni éjecté.</li> </ul>	Le lecteur de CD fonctionne peut-être incorrectement.	Appuyez sur CD et SEL en même temps pendant plus de 2 secondes. ("PLEASE EJECT" apparaît sur l'affichage.) Lorsque vous ouvrez le panneau de commande en appuyant sur ▲, faire attention de ne pas faire tomber le disque quand il est éjecté.
<ul style="list-style-type: none"> <li>Cet appareil ne fonctionne pas du tout.</li> <li>Le changeur de CD ne fonctionne pas du tout.</li> </ul>	Le micro-ordinateur intégré peut fonctionner incorrectement à cause de bruit, etc.	Appuyez sur /ATT et SEL en même temps pendant plus de 2 secondes pour réinitialiser l'appareil. (Le réglage de l'horloge et les stations présélectionnées en mémoire sont effacées.)



# SPECIFICATIONS

## SECTION AMPLIFICATEUR AUDIO

Puissance de sortie maximum:

Avant: 40 watts par canal

Arrière: 40 watts par canal

Puissance de sortie en mode continu (efficace):

Avant: 16 watts par canal pour 4  $\Omega$ , 40 à 20.000 Hz à moins de 0,8% de distorsion harmonique totale.

Arrière: 16 watts par canal pour 4  $\Omega$ , 40 à 20.000 Hz à moins de 0,8% de distorsion harmonique totale.

Impédance de charge: 4  $\Omega$  (4 à 8  $\Omega$  tolérés)

Plage de commande de la tonalité:

Graves:  $\pm 10$  dB à 100 Hz

Aigus:  $\pm 10$  dB à 10 kHz

Réponse en fréquence: 40 à 20.000 Hz

Rapport signal sur bruit: 70 dB

Niveau de sortie de ligne/Impédance:

2,0 V/20 k $\Omega$  en charge (pleine échelle)

Impédance de sortie: 1 k $\Omega$

Entrée: AUX (3,5 mm dia prise mini stéréo)

## SECTION TUNER

Plage de fréquence:

FM: 87,5 à 108,0 MHz

AM: (PO) 522 à 1.620 kHz

(GO) 144 à 279 kHz

### [Tuner FM]

Sensibilité utilisable: 11,3 dBf (1,0  $\mu$ V/75  $\Omega$ )

Sensibilité utile à 50 dB: 16,3 dBf (1,8  $\mu$ V/75  $\Omega$ )

Sélectivité de canal alterné (400 kHz): 65 dB

Réponse en fréquence: 40 à 15.000 Hz

Séparation stéréo: 30 dB

Rapport de synchronisation: 1,5 dB

### [Tuner PO]

Sensibilité: 20  $\mu$ V

Sélectivité: 35 dB

### [Tuner GO]

Sensibilité: 50  $\mu$ V

## SECTION LECTEUR CD

Type: lecteur de disque compact

Système de détection de signal: capteur sans contact optique (semiconducteur laser)

Nombre de canaux: 2 canaux (stéréo)

Réponse en fréquence: 5 à 20.000 Hz

Plage dynamique: 96 dB

Rapport signal sur bruit: 98 dB

Pleurage et scintillement: inférieur à la limite mesurable

## GENERAL

Alimentation:

Tension de fonctionnement:

CC 14,4 volts (11 à 16 volts tolérés)

Système de mise à la masse: Masse négative

Température de fonctionnement admissible: 0°C à +40°C

Dimensions (L x H x P):

Taille d'installation: 182 x 52 x 150 mm

Taille du panneau: 188 x 58 x 11 mm

Masse: 1,4 kg (sans les accessoires)

*La conception et les spécifications sont sujettes à changement sans notification.*

## Plaats en afbeelding van labels

Onderpaneel van het hoofdtoestel

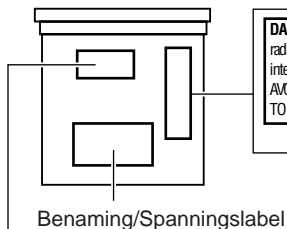

**DANGER:** Invisible laser radiation when open and interlock failed or defeated. **AVOID DIRECT EXPOSURE TO BEAM.** (e)

**ADVARSEL:** Usynlig laserstråling ved åbning, når sikkerhedsafbrydere er ude af funktion. Undgåudsættelse for stråling. (d)

**WARNING:** Osynlig laserstråling när denna del är öppnad och spårren är urkopplad. Betrakta ej strålen. (s)

**VARO:** Avattaessa ja suo-  
jalukitus ohitettaessa olet  
alttiina näkymättömälle  
lasersäteilylle. Älä katso  
säiteeseen. (f)

Benaming/Spanningslabel

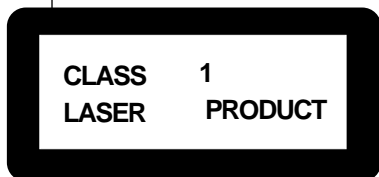

Let op:  
Dit toestel heeft een lasercomponent met een hogere klasse laserstraal dan "Klasse 1".

### LET OP bij het instellen van het volume

*In vergelijking met andere geluidsbronnen, produceren CD's heel weinig ruis. Als het volume staat afgesteld op gebruik van de tuner, kunnen de speakers schade oplopen door de plotselinge toename van de geluidsterkte. Zet het volume daarom lager voordat u een CD afspeelt en regel het geluid, indien nodig, gedurende het afspelen.*

### Opmerking:

*Voor de veiligheid is een genummerde identificatiekaart bij het toestel geleverd. Het identificatienummer is tevens op de behuizing van het toestel gedrukt. Bewaar de kaart op een veilige plaats. Deze kaart is belangrijk voor identificatie indien het toestel is gestolen.*

## BELANGRIJK VOOR LASERPRODUKTEN

### Voorzorgen:

1. **KLASSE 1 LASERPRODUKT**
2. **GEVAAR:** Onzichtbare laserstralen wanneer open en interlock uitgeschakeld of defekt. Voorkom directe blootstelling aan de straal.
3. **LET OP:** Open de bovenafdekking niet. Het toestel bevat geen door de gebruiker te repareren onderdelen. Laat onderhoud en reparatie over aan erkend onderhoudspersoneel.
4. **LET OP:** Deze CD-speler gebruikt onzichtbare laserstralen maar is echter voorzien van veiligheidsschakelaars die uitstraling dienen te stoppen bij het verwijderen van CD's. Het is uitermate gevaarlijk deze schakelaars uit te schakelen.
5. **LET OP:** Het gebruik van regelaars en het maken van instellingen ander dan in deze gebruiksaanwijzing aangegeven resulteert mogelijk in blootstelling aan gevaarlijke straling.

### ALVORENS HET APPARAAT TE GEBRUIKEN

#### \* Denk aan de veiligheid....

- Zet het volume onder het rijden niet te hard. Dit is gevaarlijk, omdat u de geluiden buiten de auto niet meer hoort.
- Zet de auto stil voordat u ingewikkelde handelingen met het apparaat gaat verrichten.

#### \* Temperatuur binnen de auto....

*Als de auto gedurende lange tijd in de kou of in de warmte heeft gestaan, mag u het apparaat pas gebruiken nadat de temperatuur in de auto weer normaal waarden heet bereikt.*

Hartelijk dank voor de aanschaf van dit JVC-product! Wij verzoeken u de gebruiksaanwijzing goed door te lezen voordat u het apparaat gaat gebruiken. Zo krijgt u een volledig inzicht in de functies van het apparaat en kunt u de mogelijkheden optimaal benutten.

# INHOUDSOPGAVE

<b>BASISBEDIENING .....</b>	<b>5</b>
-----------------------------	----------



<b>BASISBEDIENING VAN DE RADIO .....</b>	<b>6</b>
--	----------

Naar de radio luisteren .....	6
-------------------------------	---

Radiozenders in het geheugen vastleggen .....	7
---	---

Automatisch vastleggen van FM-zenders: SSM .....	7
--	---

Handmatig vastleggen van zenders .....	8
--	---

Afstemmen op een voorkeuzezender .....	9
--	---



<b>HET GEBRUIK VAN RDS .....</b>	<b>10</b>
----------------------------------	-----------

Wat u kunt doen met RDS EON .....	10
-----------------------------------	----

Eén en hetzelfde programma blijven volgen (De netwerkfunctie) .....	10
--	----

Het gebruik van standby-ontvangst .....	12
---	----

Een PTY-code invoeren voor de standby-ontvangst van een programmagenre .....	13
---	----

Uw favoriete programmagenre opzoeken .....	13
--	----

<b>Andere nuttige RDS-functies en het maken van aanpassingen ...</b>	<b>16</b>
--	-----------

Automatische selectie van een station bij gebruik van de cijfertoetsen .....	16
---	----

De weergave op de display wijzigen terwijl u naar een FM-station luistert .....	16
--	----

Het volumeniveau voor verkeersinformatie instellen .....	16
--	----

Automatisch aanpassen van de klok .....	17
---	----



NEDERLANDS

<b>GEBRUIK VAN DE CD-SPELER .....</b>	<b>18</b>
---------------------------------------	-----------

Een CD afspelen .....	18
-----------------------	----

Een muziekstuk of een bepaald punt op de CD zoeken .....	19
--	----

Afspelmodus selecteren .....	20
------------------------------	----

De tekst van een CD met CD Text weergeven .....	21
---	----

Voorkomen dat de CD terugspringt .....	22
--	----



<b>GELUID REGELEN .....</b>	<b>23</b>
-----------------------------	-----------

De functie BBE in- en uitschakelen (UITSLUITEND VOOR DE	
---	--

KD-SX999R) .....	23
------------------	----

De functie voor de luidsterkte in- en uitschakelen (UITSLUITEND	
---	--

VOOR DE KD-SX959R) .....	23
--------------------------	----





Vooraf ingestelde geluidswaergave selecteren .....	24
--	----

Geluid aanpassen .....	25
------------------------	----

Geluidswaergave aanpassen en opslaan .....	26
--	----



Vervolg, zie ommezijde

<b>ANDERE HOOFDFUNCTIES .....</b>	<b>27</b>	
Klok instellen .....	27	
<b>De algemene instellingen wijzigen (PSM) .....</b>	<b>28</b>	
Weergave van de klok selecteren .....	30	
De informatie van een CD met CD Text selecteren .....	30	
Selecteren welk niveau op de display wordt weergegeven .....	30	
De instelling voor de dimmerfunctie selecteren .....	31	
Het volume automatisch laten aanpassen aan de rijsnelheid (Audio Cruise: UITSLUITEND VOOR DE KD-SX999R) ....	31	
Audiodemping voor mobiele telefoongesprekken .....	33	
Geluid bij het aanraken van de toetsen in- en uitschakelen (UITSLUITEND VOOR DE KD-SX999R) .....	33	
De modus voor lopende tekst selecteren .....	34	
De naam van het externe apparaat instellen .....	34	
<b>Bedieningspaneel verwijderen .....</b>	<b>35</b>	
<b>AFSTANDBEDIENING .....</b>	<b>36</b>	
De batterij vervangen .....	36	
Gebruik van de afstandbediening .....	37	
<b>GEBRUIK VAN DE CD-WISSELAAR .....</b>	<b>38</b>	
CD's afspelen .....	38	
Kiezen van de weergavefunctie .....	40	
<b>BEDIENING VAN EXTERNE APPARATEN .....</b>	<b>41</b>	
<b>BEDIENING VAN DE DAB-TUNER .....</b>	<b>42</b>	
Afstemmen op een ensemble en op een van de services .....	42	
DAB-frequenties in het geheugen opslaan .....	44	
Afstemmen op een opgeslagen DAB-service .....	46	
<b>ONDERHOUD .....</b>	<b>47</b>	
Omggaan met CD's .....	47	
<b>PROBLEMEN OPLOSSEN .....</b>	<b>48</b>	
<b>SPECIFICATIES .....</b>	<b>49</b>	



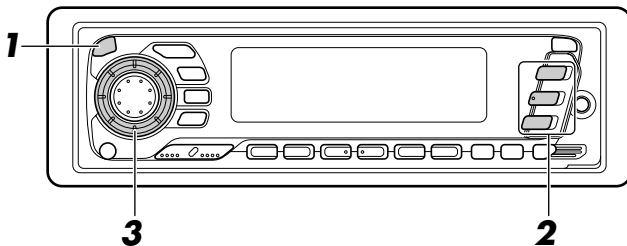

## Opmerking:

Wanneer u het apparaat voor de eerste keer gebruikt, moet u de ingebouwde klok op de juiste wijze instellen (zie bladzijde 27).

# 1



## Schakel de spanning in.

### Opmerking over de “One Toch”-bediening:

Bij het selecteren van tuner in stap 2 hieronder wordt het apparaat automatisch ingeschakeld.

U hoeft niet op deze toets te drukken om het apparaat in te schakelen.

# 2

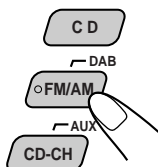

## Start de weergave van de geluidsbron.

Voor gebruik van de radio, zie bladzijde 6 – 17.

Gebruik van de CD-speler, zie bladzijde 18 – 22.

Voor gebruik van de CD-wisselaar, zie bladzijde 38 – 40.

Zie bladzijde 41 voor instructies over de bediening van een extern apparaat dat is aangesloten op de ingang voor externe apparatuur op het bedieningspaneel.

Zie bladzijde 42 t/m 46 voor instructies over de bediening van de DAB-tuner.

# 3

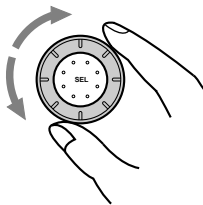

## Regel het volume.

Het door u ingestelde geluidsniveau verschijnt.

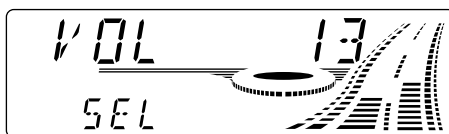

# 4

## Stel het geluid in zoals u zelf wilt (zie bladzijde 23 – 26).

### Volume in een oogwenk zachter zetten

Druk tijdens het luisteren naar een willekeurige geluidsbron kort op  $\psi$ /I/ATT. Op het afleesvenster begint de tekst “ATT” te knipperen en het volume zal in een oogwenk dalen. Om het eerdere volume te herstellen, drukt u nogmaals kort op dezelfde toets.

### Spanning uitschakelen

Druk langer dan 1 seconde op  $\psi$ /I/ATT.



## Naar de radio luisteren

LO/RPT/INT  
(UITSLUITEND  
VOOR DE  
KD-SX999R)

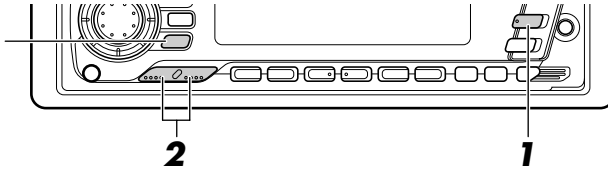

### 1

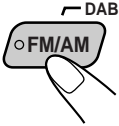

Selecteer de golfband (FM1, FM2, FM3 of AM). U kunt éé van de drie FM-golfbandn (FM1, FM2 en FM3) selecteren om naar een FM-zender te luisteren.

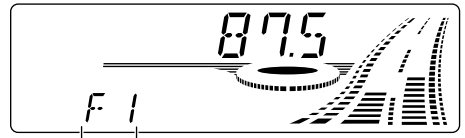

De geselecteerde band (of tijd: zie bladzijde 30) verschijnt.

NEDERLANDS

### 2

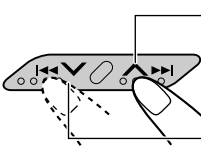

Stations met een hogere frequentie zoeken

Stations met een lagere frequentie zoeken

### Zoek een station.

Wanneer een station wordt ontvangen, stopt het zoeken.

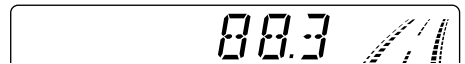

Druk nogmaals op dezelfde toets wanneer u het zoeken **wilt stoppen voordat op een zender is afgestemd**.

### Om zonder zoeken af te stemmen op een bepaalde frequentie

- 1 Druk herhaaldelijk op FM/AM/DAB om de frequentieband te kiezen (FM of AM).
- 2 Druk op  $\blacktriangle$   $\blacktriangleright$  of  $\blacktriangleleft$   $\blacktriangledown$  en houd deze toets ingedrukt tot de letter "MANU (Manueel)" op de display begint te knipperen.  
Zolang de letter "MANU" op de display knippert, kunt u de frequentie handmatig veranderen.
- 3 Druk herhaaldelijk op  $\blacktriangle$   $\blacktriangleright$  of  $\blacktriangleleft$   $\blacktriangledown$  totdat de gewenste frequentie is bereikt.
  - Als u de toets ingedrukt houdt, blijft de frequentie veranderen (bij FM steeds met 50 kHz en bij AM steeds met 9 kHz – MW/LW) totdat u de toets loslaat.

### Om op FM-stations af te stemmen met alleen sterke signalen (UITSLUITEND VOOR DE KD-SX999R)

Druk op de toets LO/RPT/INT (Plaatselijk/Herhalen/Introductie) zodat de indicator LOCAL op de display oplicht. Elke keer wanneer u op deze toets drukt, gaat de indicator LOCAL aan of uit.

### Opmerking:

Deze functie werkt alleen wanneer u naar FM-stations zoekt met SSM-preset (zie bladzijde 7).

# Radiozenders in het geheugen vastleggen

U kunt één van de volgende twee methoden gebruiken om de radiozenders in het geheugen vastteleggen.

- Automatisch vasteleggen van FM-zenders: SSM (Strong-station Sequential Memory)
- Handmatig vasteleggen van FM en AM-zenders

## Automatisch vasteleggen van FM-zenders: SSM

U kunt 6 lokale FM-stations instellen voor elke FM-golfband (FM1, FM2 en FM3).

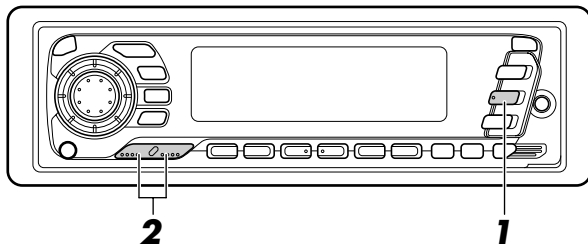

**1**

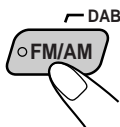

Selecteer het nummer van de FM-golfband (FM1, FM2 of FM3) waarop u FM-zenders wilt vasteleggen.

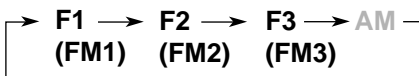

**2**

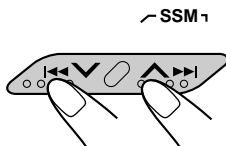

Druk op beide toetsen en houd ze langer dan 2 seconden ingedrukt.



De tekst "SSM" verschijnt op het afleesvenster en verdwijnt wanneer het automatisch instellen van radiozenders is beëindigd.

Lokale FM-zenders met de sterkste signalen worden opgezocht en automatisch voor de gekozen golfband (FM1, FM2 of FM3) onder de cijfertoetsen vastgelegd – nummer 1 (laagste frequentie) t/m nummer 6 (hoogste frequentie).

De voorkeuzezender die onder cijfertoets 1 is vastgelegd wordt na het automatisch vastleggen van de zenders opgeroepen.



## Handmatig vastleggen van zenders

U kunt handmatig maximaal 6 zenders voor iedere golfband (FM1, FM2, FM3 en AM vastleggen).

VOORBEELD: Een FM-zender op 88.3 MHz vastleggen onder nummer 1 van FM1.

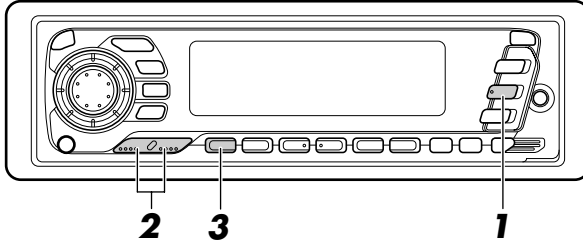

1



Selecteer FM1.

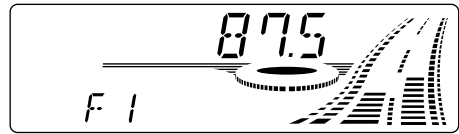

2

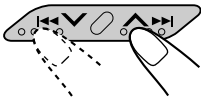

Stem af op een zender op 88.3 MHz.

Zie bladzijde 6 voor het afstemmen op een zender.

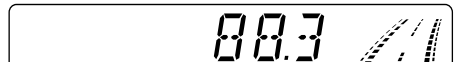

3

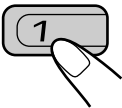

Druk op de cijfertoets (in dit voorbeeld cijfertoets 1) en houd deze langer dan 2 seconden ingedrukt.



Het voorkeuzenummer en "MEMO" knipperen even afwisselend.



4

Herhaal bovenstaande procedure om andere zenders onder andere nummers op te slaan.

### Opmerkingen:

- Een eerder vastgelegde zender wordt gewist wanneer een hieuwe zender wordt opgeslagen onder hetzelfde nummer.
- Ingestelde zenders worden gewist wanneer de spannings toevoer naar het geheugen wordt onderbroken (bijvoorbeeld bij het vervangen van de accu). Als dit gebeurt, moeten de zenders opnieuw worden ingesteld.



# Afstemmen op een voorkeuzezender

U kunt in een handomdraai afstemmen op een vastgelegde voorkeuzezender. Denk eraan dat u de zenders eerst moet vastleggen! Zie bladzijde 7 en 8, als u dat nog niet hebt gedaan.

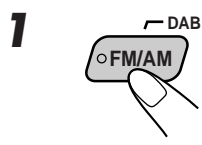
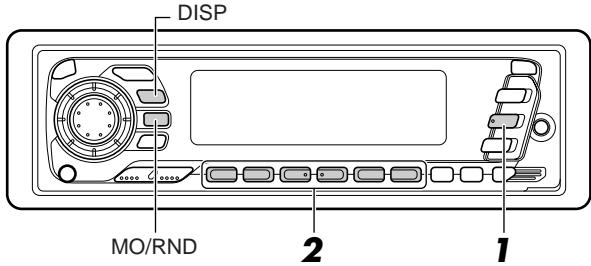

Selecteer de gewenste golfband (FM1, FM2, FM3 of AM).

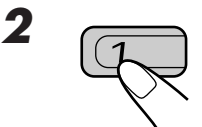

Selecteer het nummer (1 – 6) van de gewenste zender.

## De informatie op de display wijzigen terwijl u een FM-station ontvangt dat RDS-signalen uitzendt

Druk op de toets DISP. Elke keer dat u op deze toets drukt, verandert de weergave op de display en wel als volgt:



### Wanneer een stereo-uitzending op FM slecht te ontvangen is, doet u het volgende:

Druk tijdens ontvangst van een FM stereo-uitzending op MO/RND (Mono/Willekeurig). De uitzending zal dan mono worden weergegeven maar met aanzienlijk minder ruis.



Er brandt een lampje wanneer een FM-uitzending in stereo wordt ontvangen.

Om het stereo-effect te herstellen, drukt u op opnieuw op dezelfde toets.



## Wat u kunt doen met RDS EON

RDS (Radio Data System) is een voorziening waarmee FM-zenders een extra signaal aan hun regulier programmasignaal toevoegen. Zo kan een FM-zender bijvoorbeeld de naam van het station met het programma en informatie over de aard of het genre van het programma meezenden, bijvoorbeeld of het uitgezonden programma over sport gaat of een muziekprogramma is. Een andere functie van de voorziening RDS is "EON (Enhanced Other Networks)". De EON-indicator licht op zodra er een FM-zender wordt ontvangen die EON-gegevens uitzendt. Door gebruik te maken van deze meegezonden informatie kunt u de ontvanger automatisch laten overschakelen naar een ander station of een ander programmagenre of naar een station dat verkeersinformatie uitzendt terwijl u eigenlijk naar een ander programma aan het luisteren bent of een andere afspeelbron zoals een CD-speler hebt geselecteerd.

Met de ontvangst van RDS-signalen kan deze eenheid:

- Eén en hetzelfde programma blijven volgen (De Netwerkfunctie)
- Standby staan voor de ontvangst van verkeersinformatie (TA - "Traffic Announcement") of uw favoriete programma
- Zoeken naar een bepaald programmagenre (PTY - "Program Type")
- Zoeken naar verkeersinformatie (TA - "Traffic Announcement")
- En er zijn nog enkele andere functies waarover u bij de ontvangst van RDS-signalen kunt beschikken.

## Eén en hetzelfde programma blijven volgen (De netwerkfunctie)

Als u in een gebied rijdt waarin de ontvangst van FM-signalen te wensen overlaat, zal de tuner die in deze eenheid is ingebouwd automatisch overschakelen naar een andere RDS-zender van hetzelfde station dat hetzelfde programma uitzendt, maar dan met een sterker uitzendesignaal. Op die manier kunt u dus naar uw favoriete programma blijven luisteren en bent u verzekerd van de best mogelijke ontvangst, ongeacht waar in het ontvangstgebied u rijdt (zie de afbeelding op de volgende pagina).

Er zijn twee soorten signalen die ervoor zorgen dat u uw favoriete programma tijdens uw rit kunt blijven volgen: het PI-signaal (Programme Identification) dat het programma herkent, en het AF-signaal (Alternative Frequency) dat aangeeft op welke andere frequenties uw favoriete station uitzendt.

Alleen als de ontvangst van allebei deze signalen van een RDS-station goed zijn, kunt u uw favoriete programma blijven volgen. Als een of beide signalen niet goed worden ontvangen, werkt deze voorziening niet.

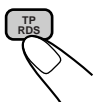

**Om de netwerkfunctie in te schakelen**, drukt u minimaal 1 seconde op de TP/RDS-toets (Traffic Programme/Radio Data System). Elke keer wanneer u op deze toets drukt, verandert de modus van deze functie en wel als volgt:

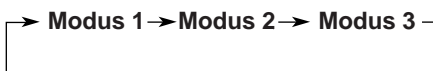

### Modus 1 (AF:in / REG:en)

De netwerkfunctie is ingeschakeld en Regionalisatie is uitgeschakeld ("OFF"). In deze modus schakelt de ontvanger over naar een andere zender van hetzelfde station als het signaal van de geselecteerde zender te zwak wordt.

#### Opmerking:

*In deze modus kan het voorkomen dat het nieuw te ontvangen programma anders is dan het programma dat u daarvoor ontving.*

### Modus 2 (AF:in / REG:in)

De netwerkfunctie is ingeschakeld en ook Regionalisatie is ingeschakeld ("ON").

In deze modus schakelt de ontvanger over naar een andere zender van hetzelfde station dat hetzelfde programma uitzendt als het signaal van de geselecteerde zender te zwak wordt.

### Modus 3 (AF:en / REG:en)

De netwerkfunctie is uitgeschakeld.

In deze afbeelding ziet u hoe hetzelfde programma via verschillende frequenties kan worden ontvangen.

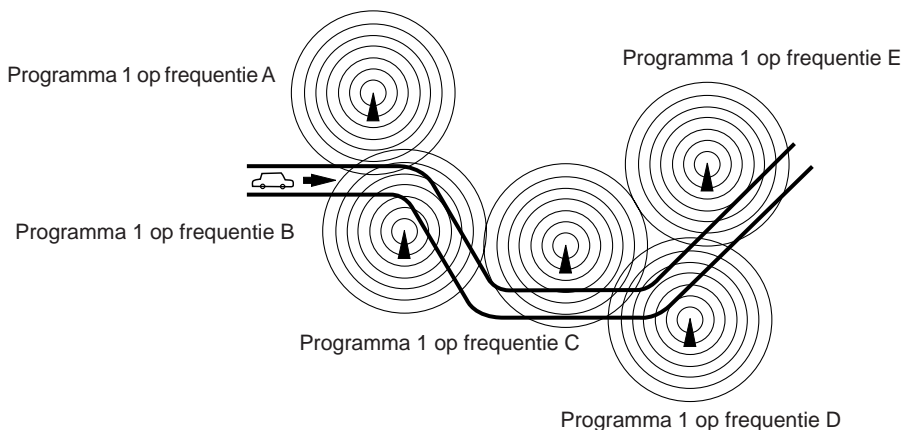



## Het gebruik van standby-ontvangst

Met standby-ontvangst kunt u tijdelijk van de geselecteerde afspeler (een FM-station, de CD-speler of een ander aangesloten apparaat) overschakelen naar een door u ingesteld programmagenre (PTY) of naar verkeersinformatie (TA).

### Opmerking:

*Standby-ontvangst is niet mogelijk wanneer u naar een AM-zender luistert.*

## Standby-ontvangst van verkeersinformatie met de TP/RDS-toets

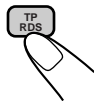

- Als u op de toets TP/RDS drukt terwijl u naar een FM-station luistert, licht de indicator TP op wanneer u een zender ontvangt die het TP-signaal uitzendt (Verkeersinformatie) en wanneer de ontvanger in TA-standby-modus staat.

### Opmerking:

*Als het station dat u ontvangt geen TP-signaal uitzendt, gaat de indicator TP op de display knipperen. Druk  $\blacktriangle\blacktriangleright\blacktriangleright$  of  $\blacktriangleleft\blacktriangleleft\blacktriangledown$  om de ontvanger in de TA-standby-modus te zetten. De vermelding "SEARCH" verschijnt nu op de display en de ontvanger gaat op zoek naar een station dat wel een TP-signaal uitzendt. Zodra er zo'n station wordt gevonden, gaat de indicator TP op de display continu branden.*

- Als u naar een CD aan het luisteren bent, en naar een station wilt luisteren dat een TP-signaal uitzendt, moet u op de toets TP/RDS drukken om de ontvanger in de TA-standby-modus te zetten. (De indicator TP op de display licht op.)

Als er verkeersinformatie wordt uitgezonden terwijl de TA-standby-modus is ingeschakeld, verschijnt de vermelding "TRAFFIC" op de display en schakelt de afspeler over naar de FM-band. Het volume neemt toe tot het vooraf ingestelde TA-volumeniveau en u hoort de uitgezonden verkeersinformatie (zie bladzijde 16).

Druk nogmaals op TP/RDS **om de TA-standbyfunctie uit te schakelen.**

## Standby-ontvangst van een programmagenre met de PTY-toets



- Als u op de toets PTY drukt terwijl u naar een FM-station luistert, licht de indicator PTY op wanneer u een zender ontvangt die het PTY-signaal uitzendt en wanneer de ontvanger in PTY-standby-modus staat. De geselecteerde PTY-naam, die op pagina 14 wordt opgeslagen, knippert gedurende 5 seconden.

### Opmerking:

*Als het station dat u ontvangt geen PTY-signaal uitzendt, gaat de indicator PTY op de display knipperen. Druk  $\blacktriangle\blacktriangleright\blacktriangleright$  of  $\blacktriangleleft\blacktriangleleft\blacktriangledown$  om de ontvanger in de PTY-standby-modus te zetten. De vermelding "SEARCH" verschijnt nu op de display en de ontvanger gaat op zoek naar een station dat wel een PTY-signaal uitzendt. Zodra er zo'n station wordt gevonden, gaat de indicator PTY op de display continu branden.*

- Als u naar een CD aan het luisteren bent, en naar een station wilt luisteren dat een PTY-signaal uitzendt, moet u op de toets PTY drukken om de ontvanger in de PTY-standby-modus te zetten. (De indicator PTY op de display licht op.)

Als het geselecteerde PTY-programma wordt uitgezonden terwijl de PTY-standby-modus is ingeschakeld, verschijnt de geselecteerde PTY-naam op de display en schakelt de afspeler over naar de FM-band. Het geselecteerde PTY-programma wordt nu ten gehore gebracht.

Druk nogmaals op PTY **om de PTY-standbyfunctie uit te schakelen.**



## Een PTY-code invoeren voor de standby-ontvangst van een programmagenre

Het is mogelijk om het programmagenre waar u het liefst naar luistert in de vorm van een PTY-code in het geheugen van de eenheid in te voeren zodat u hier naar kunt luisteren zodra er zich zo'n programma aandient. Standaard staat de eenheid voor de standby-ontvangst van een programmagenre op de PTY-code "NEWS" ingesteld.

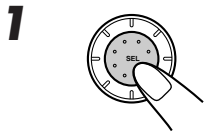
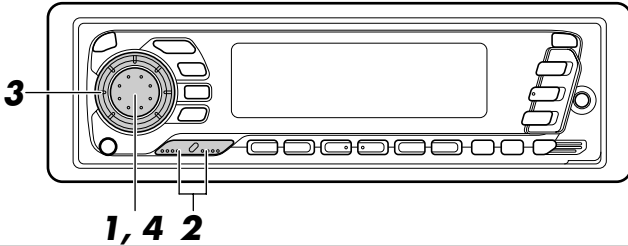

**1** Druk op de SEL-toets en houd deze ten minste 2 seconden ingedrukt om de modus met voorkeursinstellingen (PSM) op te roepen (zie bladzijde 28).

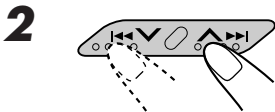

**2** Selecteer de vermelding "PTY STBY" als deze niet al meteen op de display wordt weergegeven.

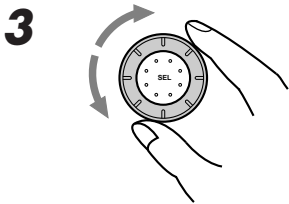

**3** Selecteer een van de 29 PTY-codes die beschikbaar zijn. (Zie bladzijde 17.)  
De naam van de PTY-code die u selecteert, wordt op de display weergegeven en in het geheugen opgeslagen.

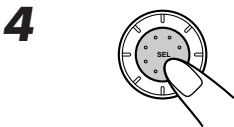

**4** Het instellen van de PTY-code is voltooid.

## Uw favoriete programmagenre opzoeken

Het is mogelijk om naar één van maximaal zes in het geheugen opgeslagen programmagenres te zoeken.

Standaard liggen de volgende zes programmagenres achter de cijfertoetsen (1 t/m 6) opgeslagen.

Zie bladzijde 14 voor het wijzigen van de fabrieksinstellingen.

Zie bladzijde 15 voor een uitleg over het zoeken van uw favoriete programma.

1	2	3	4	5	6
POP M	ROCK M	EASY M	CLASSICS	AFFAIRS	VARIED



## Uw favoriete programmagenres in het geheugen opslaan

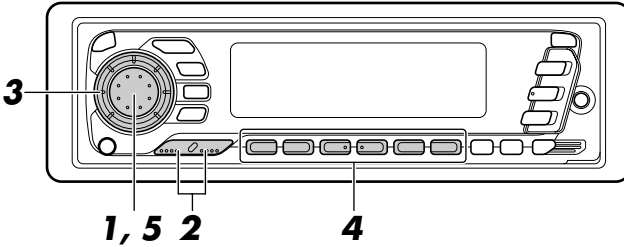

**1**



Druk op de SEL-toets en houd deze minimaal 2 seconden ingedrukt om de modus met algemene instellingen (PSM) op te roepen (zie bladzijde 28).

**2**

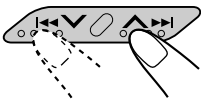

Selecteer de vermelding "PTY SRCH" als deze niet al meteen op de display wordt weergegeven.

**3**

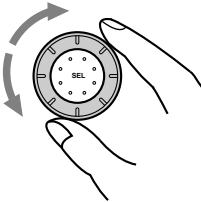

Selecteer een van de 29 PTY-codes die beschikbaar zijn. (Zie bladzijde 17.)

De naam van de PTY-code die u selecteert, wordt op de display weergegeven en in het geheugen opgeslagen.

- Als u de code selecteert die al in het geheugen ligt opgeslagen, wordt die knipperend op de display weergegeven.

**4**

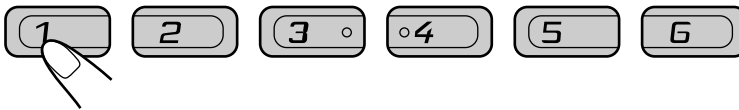

Druk de gewenste cijfertoets in en houd deze minimaal 2 seconden vast om de geselecteerde PTY-code op te slaan onder de cijfertoets van uw keuze.

Het nummer van de cijfertoets verschijnt, en de naam van de PTY-code en de vermelding "MEMORY" wisselen elkaar op de display af.

**5**



Het instellen van de PTY-code is voltooid.

## Een programmagenre opzoeken

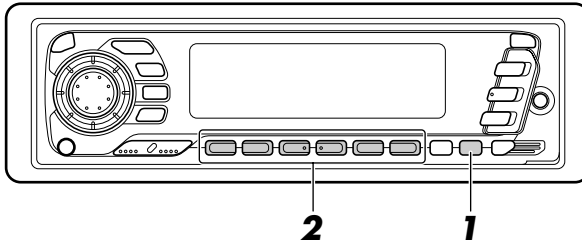

1



Druk op de toets PTY en houd deze ten minste 1 seconde ingedrukt terwijl u naar een FM-station luistert.

De PTY-code en het nummer van de cijfertoets die als laatste zijn geselecteerd, worden op de display weergegeven.

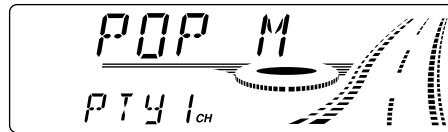

2

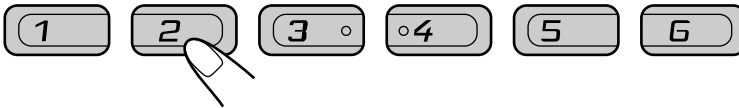

Selecteer een van de PTY-codes die onder de zes cijfertoetsen (1 t/m 6) liggen opgeslagen.

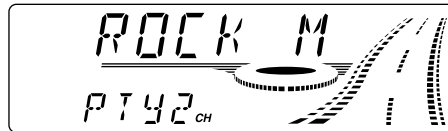

Een voorbeeld: Indien "ROCK M" wordt opgeslagen onder voorkeursoets 2.

De PTY-zoekopdracht naar uw favoriete programma begint na 5 seconden.

- Als er een station is dat een programma uitzendt en daarbij een PTY-sigitaal meezendt dat overeenkomt met de PTY-code die u hebt geselecteerd, stemt de eenheid automatisch op dat station af.
- Als er geen station is dat een programma uitzendt en daarbij een PTY-sigitaal meezendt dat overeenkomt met de PTY-code die u hebt geselecteerd, blijft de eenheid afgestemd op het station dat al was geselecteerd.

### Opmerking:

In sommige gebieden werkt het zoeken met PTY-codes niet goed.



## Andere nuttige RDS-functies en het maken van aanpassingen

### **Automatische selectie van een station bij gebruik van de cijferstoetsen**

Normaliter zal de eenheid wanneer u op een van de cijferstoetsen drukt automatisch afstemmen op de vooraf ingestelde voorkeurzender.

Als deze zender een RDS-station is, gebeurt er echter iets anders. Als het ontvangen signaal van zo'n zender niet sterk genoeg is, gaat de eenheid namelijk automatisch op zoek naar een andere, sterkere zender die hetzelfde programma uitzendt als de voorkeurzender die u hebt gekozen. Zodra zo'n zender wordt gevonden, stemt de eenheid automatisch op die zender af.

### **De weergave op de display wijzigen terwijl u naar een FM-station luistert**

Tijdens de ontvangst van een FM-zender die RDS-signalen uitzendt, kunt u de weergave op de display wijzigen. U kunt kiezen of u de naam van het station (PS) of de frequentie van de zender wilt weergeven.

• Zie ook de paragraaf "De algemene instellingen wijzigen (PSM)" op bladzijde 28.

- 1 Druk op de SEL-toets en houd deze minimaal 2 seconden ingedrukt zodat de vermelding "PSM" onderin op de display verschijnt.
- 2 Selecteer de vermelding "TU DISP" met de toets  $\wedge$   $\blacktriangleright$  of  $\blacktriangleleft$   $\blacktriangledown$ .
- 3 Selecteer de gewenste weergave met de draaiknop. U kunt kiezen uit het weergegeven van de naam van het station en de frequentie van de zender.

#### **Opmerking:**

*Door op de toets DISP te drukken kunt u de weergave op de display ook wijzigen wanneer u naar een FM-station luistert dat RDS-signalen uitzendt.*

*Elke keer wanneer u op deze toets drukt, verschijnt de volgende informatie in het bovenste gedeelte van de display:*



\* Na enkele seconden keert de display terug naar de oorspronkelijke weergave.

### **Het volumeniveau voor verkeersinformatie instellen**

Het is mogelijk om voor de standby-ontvangst van verkeersinformatie op te geven met welk geluidsvolume u deze informatie wilt horen. In dat geval zal het geluid zodra er verkeersinformatie wordt ontvangen, worden aangepast aan het volume dat u hebt ingesteld.

• Zie ook de paragraaf "De algemene instellingen wijzigen (PSM)" op bladzijde 28.

- 1 Druk op de SEL-toets en houd deze minimaal 2 seconden ingedrukt zodat de vermelding "PSM" onderin op de display verschijnt.
- 2 Selecteer de vermelding "TA VOL" met de toets  $\wedge$   $\blacktriangleright$  of  $\blacktriangleleft$   $\blacktriangledown$ .
- 3 Selecteer het gewenste volume met de draaiknop.





## Automatisch aanpassen van de klok

De tijd die de klok weergeeft die in deze eenheid is ingebouwd wordt automatisch aangepast aan de tijdgegevens (CT – Clock Time) die met het RDS-signaal van een zender worden meegezonden.

Als u wilt dat de klok niet automatisch wordt aangepast, moet u de onderstaande procedure volgen.

- Zie ook de paragraaf “De algemene instellingen wijzigen (PSM)” op bladzijde 28.

- 1 Druk op de SEL-toets en houd deze minimaal 2 seconden ingedrukt zodat de vermelding “PSM” onderin op de display verschijnt.
- 2 Selecteer de vermelding “AUTO ADJ” met de toets **▲▶▶|** of **|◀◀▼**.
- 3 Selecteer de vermelding “OFF” door de draaiknop linksom te draaien.  
U hebt het automatisch aanpassen van de klok nu uitgeschakeld.

**Om het automatisch aanpassen van de klok weer in te schakelen**, herhaalt u de bovenstaande procedure maar selecteert u in stap 3 de vermelding “ON” door de draaiknop rechtsom te draaien.

### Opmerking:

*Het automatisch aanpassen van de tijd bij de ontvangst van nieuwe tijdgegevens duurt circa 2 minuten. De weergave van de klok wordt dus pas veranderd nadat u minimaal 2 minuten op het desbetreffende station hebt afgestemd.*

### PTY-codes

NEWS:	Nieuws	SOCIAL:	Programma's over sociale activiteiten
AFFAIRS:	Actualiteiten en achtergrond informatie aangaande het nieuws	RELIGION:	Programma's over aspecten van geloof en religie, aangaande het bestaan en ethiek
INFO:	Informatieve programma's over diverse verscillende onderwerpen	PHONE IN:	Programma's waarin mensen via de telefoon of een publiek forum hun meningen kunnen uiten
SPORT:	Sportverslagen	TRAVEL:	Programma's over reizen en bestemmingen, georganiseerde reizen en ideeën en mogelijkheden voor vakanties
EDUCATE:	Educatieve programma's	LEISURE:	Programma's over recreatieve bezigheden, bijvoorbeeld tuinieren, koken, vissen, etc.
DRAMA:	Radio-hoorspelen	JAZZ:	Jazz-muziek
CULTURE:	Programma's aangaande nationale of regionale cultuur	COUNTRY:	Country-muziek
SCIENCE:	Wetenschappelijke en technische programma's	NATION M:	Huidige populaire muziek van een bepaald land of gebied in de taal van het land of gebied
VARIED:	Overige programma's, bijvoorbeeld ceremonies en comedies	OLDIES:	Gouwe-Ouwe
POP M:	Popmuziek	FOLK M:	Folk-muziek
ROCK M:	Rockmuziek	DOCUMENT:	Programma's over feitelijke gebeurtenissen, vaak gepresenteerd in een onderzoekende stijl
EASY M:	Easy-listening muziek		
LIGHT M:	Lichte muziek		
CLASSICS:	Klassieke muziek		
OTHER M:	Overige muziek		
WEATHER:	Weerberichten		
FINANCE:	Programma's aangaande handel en de beurs en beursberichten, etc.		
CHILDREN:	Amusement voor kinderen		



# GEBRUIK VAN DE CD-SPELER

## Een CD afspelen

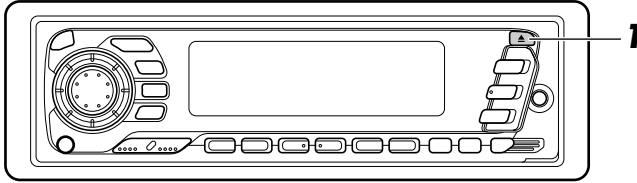

1

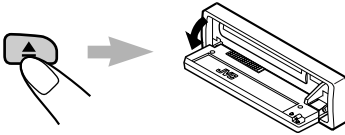

Zum Öffnen des Bedienteils.

2

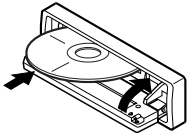

1. Plaats een disc in de lade.

De eenheid gaat aan, pakt een CD en begint automatisch te spelen.

2. Sluit het besturingspaneel met de hand.

Totaal aantal muziekstukken op de CD die in de CD-lade is geplaatst

Totale afspeeltijd van de CD die in de CD-lade is geplaatst

Huidige muziekstuk

Verstreken afspeeltijd

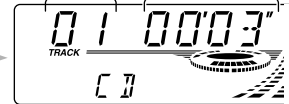
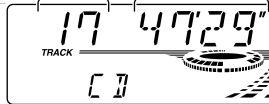
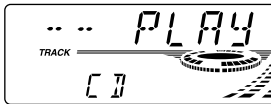

### Opmerkingen:

- Wanneer een CD ondersteboven is geplaatst verschijnt "PLEASE EJECT" op het scherm. Wanneer u het besturingspaneel opent door op ▲ te drukken wordt de CD vrijgegeven.
- Als u de CD Text afspeelt, worden op de display de titel van de CD en de naam van de uitvoerende artiest weergegeven. Vervolgens wordt het nummer van het muziekstuk en de verstreken speeltijd weergegeven. Zie ook de paragraaf "De tekst van een CD met CD Text weergeven" (pagina 21) en de paragraaf "De modus voor lopende tekst selecteren" (pagina 34). Als er op een CD met CD Text veel informatie staat, kan het zijn dat niet de hele tekst op de display wordt weergegeven.

### Opmerking over de "One Toch"-bediening:

Wanneer er al een CD in de CD-lade zit, drukt u op CD om het apparaat aan te zetten en het afspelen automatisch te laten beginnen.

## Stoppen met afspelen en de CD terug laten springen

Druk op ▲.

De CD stopt met spelen, het bedieningspaneel gaat open en de CD wordt automatisch uit de lade vrijgegeven. Als u tijdens het afspelen van de CD overschakelt op FM, AM, de CD-wisselaar of een extern apparaat, wordt het afspelen van de CD eveneens beëindigd (deze keer zonder dat de CD wordt vrijgegeven).

### Opmerkingen:

- Als de teruggesprongen CD niet binnen ongeveer 15 seconden uit de CD-lade wordt verwijderd, wordt de CD automatisch opnieuw in de CD-lade geplaatst, zodat hij niet stoffig wordt. (Deze keer wordt niet automatisch met afspelen begonnen.)
- U kunt de CD uit de CD-lade laten springen wanneer het apparaat is uitgezet.



# Een muziekstuk of een bepaald punt op de CD zoeken

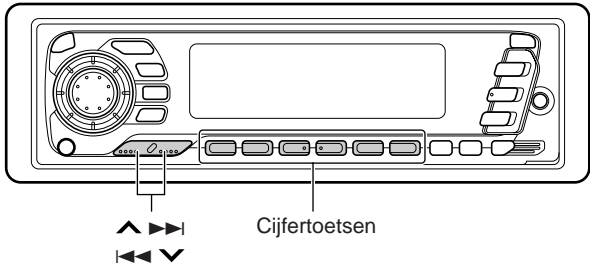

## Het muziekstuk versneld vooruit afspelen of achteruit afspelen

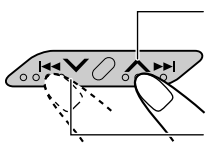

Druk tijdens het afspelen van een CD op en houd deze toets ingedrukt om het muziekstuk versneld vooruit af te spelen.

Druk tijdens het afspelen van een CD op en houd deze toets ingedrukt om het muziekstuk achteruit af te spelen.

## Naar het volgende of naar het vorige muziekstuk gaan

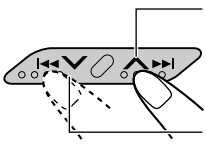

Druk tijdens het afspelen van een CD kort op om naar het begin van het volgende muziekstuk te gaan. Telkens wanneer u meerdere malen op deze toets drukt, wordt het begin van het eerstvolgende muziekstuk gezocht en afgespeeld.

Druk tijdens het afspelen van een CD kort op om naar het begin van het huidige muziekstuk te gaan. Telkens wanneer u meerdere malen op deze toets drukt, wordt het begin van het vorige muziekstuk gezocht en afgespeeld.

## Direct naar een bepaald muziekstuk gaan

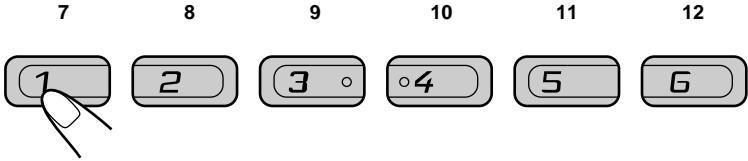

Druk op de cijfertoets die bij een bepaald muziekstuk hoort, om het afspelen van dat muziekstuk te laten beginnen.

- Om een muziekstuk met nummer 1 – 6 te selecteren: Druk kort op 1 (7) – 6 (12).
- Om een muziekstuk met nummer 7 – 12 te selecteren: Druk op 1 (7) – 6 (12) en houd de cijfertoets langer dan 1 seconde ingedrukt.

NEDERLANDS



## Af speelmodus selecteren

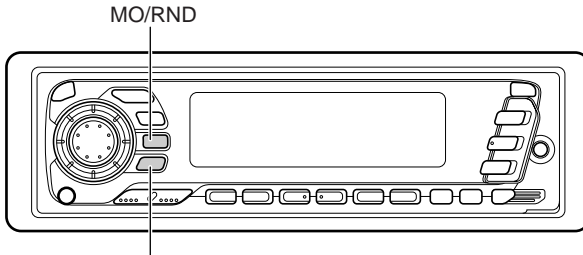

LO/RPT/INT (Voor de KD-SX999R)  
RPT (Voor de KD-SX959R)

### Muziekstukken in willekeurige volgorde afspelen (Random Play)

U kunt alle muziekstukken van de CD in willekeurige volgorde afspelen.



Telkens wanneer u tijdens het afspelen van een CD op MO/RND (Mono/Willekeurig) drukt, wordt Random Play afwisselend aan- en uitgezet. Wanneer de Random Play-modus wordt aangezet, zal op het display de RND-indicator oplichten en worden de muziekstukken in willekeurige volgorde afgespeeld.

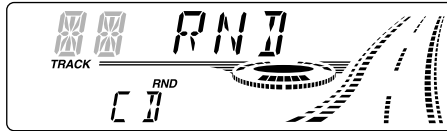

### Muziekstukken meerdere keren afspelen (Repeat Play)

U kunt het huidige muziekstuk meerdere keren afspelen.

KD-SX999R



#### Voor de KD-SX999R:

Elke keer wanneer u minimaal 1 seconde op de toets LO/RPT/INT (Plaatselijk/Herhalen/Introductie) drukt terwijl er een CD wordt afgespeeld, schakelt u de Repeat Play-modus beurtelings aan en uit.

KD-SX959R



#### Voor de KD-SX959R:

Elke keer wanneer u op RPT (Herhalen) drukt terwijl u naar een CD luistert, schakelt u de modus voor het herhaald afspelen van de CD in of uit.

Wanneer de Repeat Play-modus wordt aangezet, zal op het display de RPT-indicator oplichten.

Nummer van het muziekstuk dat wordt afgespeeld

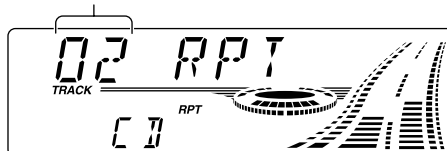



## Om alleen intro's af te spelen (Intro Scan: UITSLUITEND VOOR DE KD-SX999R)

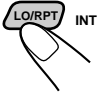

Elke keer wanneer u kort op de toets LO/RPT/INT (Plaatselijk/Herhalen/Introductie) drukt terwijl er een CD wordt afgespeeld, schakelt u de modus voor het beluisteren van intro's beurtelings aan en uit.

Wanneer de gemaakte intro scan is aangezet verschijnt 5 seconden lang "INT" op de display en knippert het opnamenummer. De eerste 15 seconden van iedere opname worden opeenvolgend gespeeld.

Opnamenummer van de op dat moment afgespeelde opname.

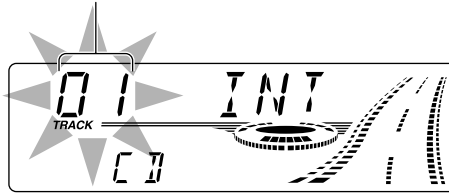

## De tekst van een CD met CD Text weergeven

NEDERLANDS

Op een CD met CD Text is informatie opgenomen zoals de titel van de CD, de naam van de uitvoerende artiest en de titel van de tracks. Het is mogelijk om deze informatie op de display weer te geven.

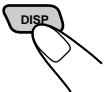
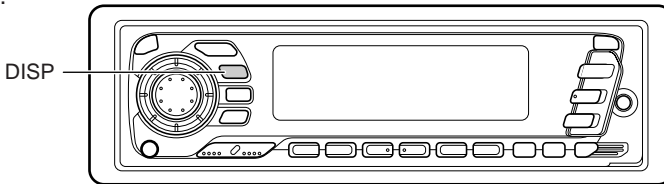

Selecteer tijdens het afspelen van een CD met CD Text de afspeelmodus die tekst kan weergegeven.

Elke keer wanneer u op deze toets drukt, verandert de weergave op de display en wel als volgt:



### Opmerkingen:

- Op de display kunnen maximaal 8 tekens tegelijk worden weergegeven. Als de informatie uit meer dan 8 tekens bestaat, loopt de tekst automatisch van rechts naar links over de display. Zie ook de paragraaf "De modus voor lopende tekst selecteren" op bladzijde 34. Bepaalde tekens of symbolen worden niet afgebeeld (blanco) op het display. (B.v. "ABC&!d#" => "ABCA D ")
- Wanneer u op de toets DISP drukt terwijl u naar een gewone CD luistert, verschijnt de vermelding "NO NAME" op de display voor de titel/artiest van de CD en de titel van het muziekstuk.



## Voorkomen dat de CD terugspringt

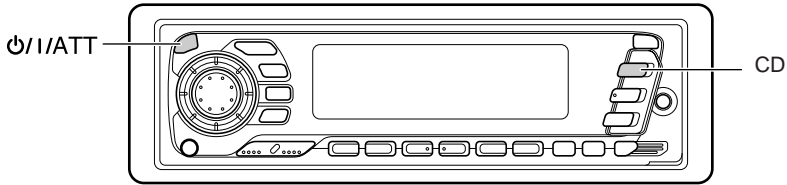

U kunt voorkomen dat de CD uit de lade springt door deze in de lade te vergrendelen.

Druk op de CD-toets en tegelijkertijd minimaal 2 seconden op de ⏻/ATT-toets. De vermelding "NO EJECT" knippert gedurende 5 seconden op de display. De CD is nu vergrendeld en kan niet meer uit de CD-lade terugspringen.



**Als u de vergrendeling van de CD in de CD-lade wilt opheffen,** drukt u nogmaals gedurende minimaal 2 seconden op de ⏻/ATT-toets terwijl u tegelijk op de CD-toets drukt. "EJECT OK" gaat gedurende 5 seconden knipperen op het display. De CD is ontgrendeld.

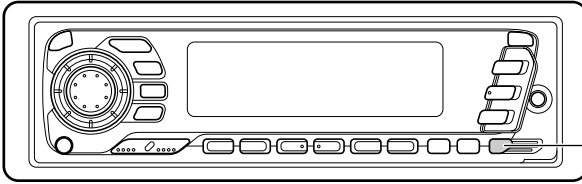

BBE (Voor de KD-SX999R)  
LOUD (Voor de KD-SX959R)

## De functie BBE in- en uitschakelen

### Deze paragraaf is UITSLUITEND VOOR DE KD-SX999R

De functie BBE\* herstelt de oorspronkelijke glans en helderheid van live-opnames, opnames van radio-uitzendingen, enzovoorts.

Een luidspreker die geluid weergeeft, krijgt te maken met een verschijnsel dat frequentie-afhankelijke faseverschuivingen wordt genoemd. Dit betekent dat geluiden met een hoge frequentie er langer over doen om het menselijke gehoor te bereiken dan lage frequenties. De functie BBE corrigeert dit faseverschil tussen lage, middelhoge en hoge tonen door aan de weergave van lagere frequenties een vertragingstijd toe te kennen. Hoe lager de frequentie, hoe groter de vertragingstijd. Het resultaat van deze functie is dat alle frequenties het gehoor van de luisteraar op het juiste tijdstip bereiken.

Bovendien versterkt de functie BBE de lage en middelhoge frequenties, omdat luidsprekers over het algemeen minder efficiënt zijn in het weergeven van deze tonen. Dit gebeurt door een technologie toe te passen die dynamische, programma-aangestuurde verrijking wordt genoemd. Samen met de eerdergenoemde correctie voor faseverschuivingen zorgt deze voorziening ervoor dat geluid helder wordt weergegeven en bij de luisteraar een echte live-ervaring teweeg brengt.

Elke keer wanneer u op de toets BBE drukt, wordt de functie BBE in- of uitgeschakeld.



\* Onder licentie van BBE Sound, Inc.  
BBE is een handelsmerk van BBE Sound, Inc.

## De functie voor de luidsterkte in- en uitschakelen

### Deze paragraaf is UITSLUITEND VOOR DE KD-SX959R

Het menselijke gehoor is bij een laag volume minder gevoelig voor lage en hoge frequenties. Met de functie voor de luidsterkte worden juist deze frequenties bij een laag volume beter ten gehore gebracht, zodat er een gebalanceerde weergave ontstaat.

Elke keer wanneer u op de toets LOUD drukt, schakelt u de functie voor de luidsterkte in of uit.



NERLANDS



## Vooraf ingestelde geluidswaargave selecteren

U kunt de geluidskarakteristieken naar wens instellen.

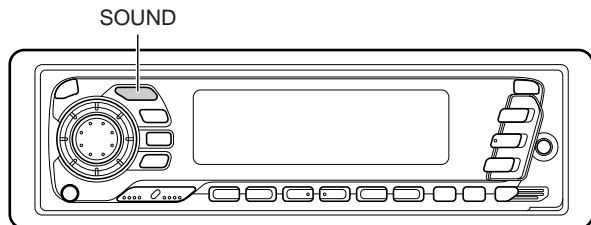

Elke keer dat u op de SOUND-toets drukt, verandert de geluidswaargave en wel als volgt.

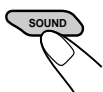

→ SCM OFF → BEAT → SOFT → POP

Indicatie	Voor:	Vooraf ingestelde waarden		
		Bas	Treble	BBE (Voor de KD-SX999R) Loud (Voor de KD-SX959R)
SCM OFF	(Vlak geluid)	00	00	In
BEAT	Rock- of discoritime	+02	00	In
SOFT	Rustige achtergrondmuziek	+01	-03	En
POP	Lichte muziek	+04	+01	En

### Opmerkingen:

- U kunt de vooraf ingestelde geluidswaargave wijzigen en in het geheugen opslaan. Meer bijzonderheden over het aanpassen en opslaan van uw eigen geluidswaargave treft u aan in de paragraaf "Geluidswaargave aanpassen en opslaan" op bladzijde 26.
- Meer bijzonderheden over het aanpassen van het niveau van bas en treble vindt u in het gedeelte "Geluid aanpassen" op bladzijde 25.



# Geluid aanpassen

U kunt de geluidskarakteristieken naar wens instellen.

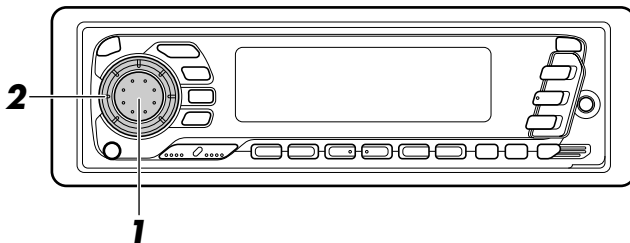

1

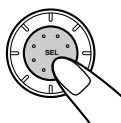

Selecteer de functie die u wilt aanpassen.

→ **BAS** → **TRE** → **FAD** → **BAL** → **VOL**

Indicatie	Doel:	Bereik
BAS (Bas)	Bastonen aanpassen	-06 (min.) tot +06 (max.)
TRE (Treble)	Treble aanpassen	-06 (min.) tot +06 (max.)
FAD (Faden)*	Evenwicht tussen voor- en achterspeakers aanpassen	R06 (Alleen achterin) tot F06 (Alleen voorin)
BAL (Balans)	Evenwicht tussen linker- en rechterspeaker aanpassen	L06 (Alleen links) tot R06 (Alleen rechts)
VOL (Volume)	Het volume aanpassen	00 (min.) tot 50 (max.)

**Opmerking:**

\* Als u een systeem met twee speakers gebruikt moet u FADER op "00" zetten.

2

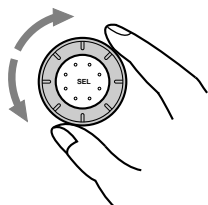

Pas het niveau aan.

**Opmerking:**

Normaliter stelt u het volume in met de draaiknop. U hoeft dus niet "VOL" voor het instellen van het volumeniveau te kiezen.



## Geluidswaergave aanpassen en opslaan

Het is mogelijk om de geluidskarakteristieken (BEAT, SOFT, POP, zie bladzijde 24) aan uw eigen wensen aan te passen en in het geheugen op te slaan.

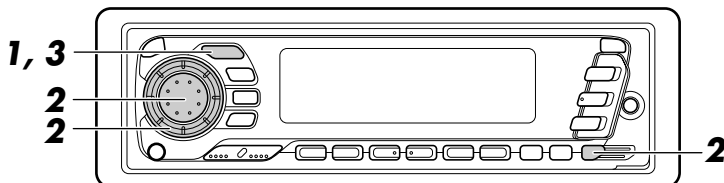

**1**

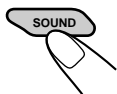

Roep de geluidswaergave op die u wilt aanpassen.

Zie bladzijde 24 voor meer informatie.

**Binnen  
5 seconden**

**2**

1



2

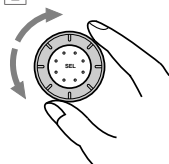

Om het niveau van de hoge (treble) en lage (bas) tonen aan te passen:

1 Selecteer de vermelding "BAS" of "TRE".

**Binnen  
5 seconden**

2 Pas de hoge of lage tonen aan.

KD-SX999R



KD-SX959R



De functie BBE (voor de KD-SX999R) of de functie voor de luidsterkte (voor de KD-SX959R) in- of uitschakelen

Zie bladzijde 23.

**Binnen  
5 seconden**

**3**

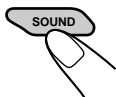

Druk op de toets SOUND en houd deze ingedrukt tot de geluidswaergave die u hebt geselecteerd op de display verschijnt.

De door u aangepaste instelling wordt in het geheugen opgeslagen.

**4**

Herhaal de procedure als u nog andere instellingen wilt opslaan.

### De fabrieksinstellingen herstellen

26 Herhaal dezelfde procedure en ken de waarden toe die in de tabel op bladzijde 24 staan vermeld.

## Klok instellen

Het is ook mogelijk de klok in te stellen op een 12-uurs of een 24-uurs aanduiding.

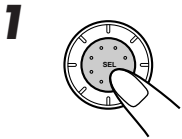
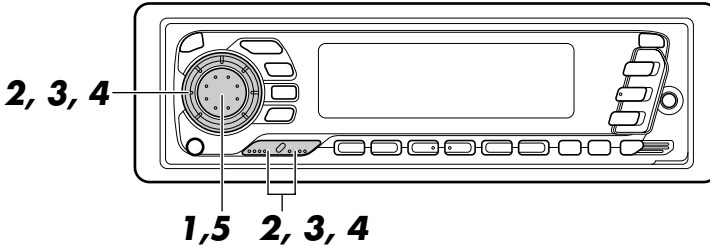

Druk op de SEL-toets en houd deze ten minste 2 seconden ingedrukt zodat de vermelding "PSM" in het onderste gedeelte van de display wordt weergegeven.

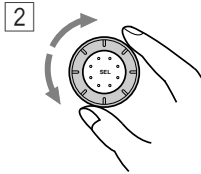
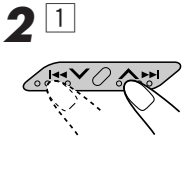

Stel het uur in.

**1** Selecteer de vermelding "CLOCK H" als deze al niet meteen op de display wordt weergegeven.

**2** Pas het uur aan.

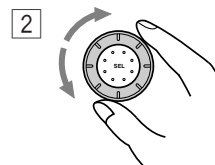
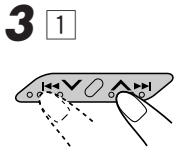

Stel de minuten in.

**1** Selecteer de vermelding "CLOCK M".

**2** Pas de minuten aan.

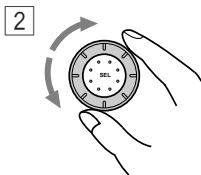
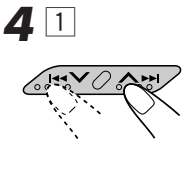

Stel de uuraanduiding in.

**1** Selecteer de vermelding "24H/12H".

**2** Selecteer de vermelding "24H" of "12H".

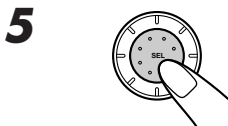

Stel de klok in werking.

Als u de tijd van de klok wilt controleren terwijl de eenheid is uitgeschakeld, drukt u op de DISP-toets.

De stroomtoevoer wordt dan ingeschakeld en gedurende vijf seconden wordt op de display de tijd van de interne klok weergegeven. Daarna wordt de stroomtoevoer weer uitgeschakeld.

## De algemene instellingen wijzigen (PSM)

Het is mogelijk om de instellingen voor de items die op de volgende bladzijde staan vermeld te wijzigen.

### Basisprocedure

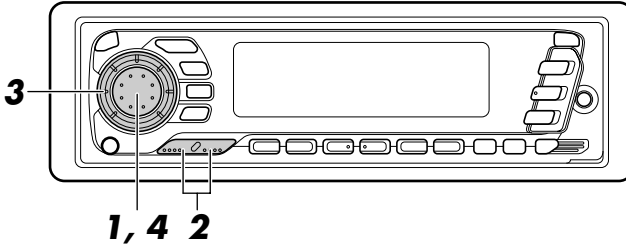

**1**



Druk op de SEL-toets en houd deze minimaal 2 seconden ingedrukt zodat de vermelding "PSM" onderin op de display verschijnt.

**2**

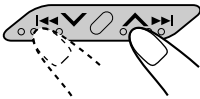

Selecteer het item waarvan u de instelling wilt wijzigen. (Zie bladzijde 29.)

**3**

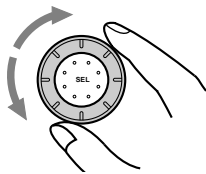

Selecteer of wijzig de instelling van het item dat u in stap 2 hebt geselecteerd.

**4**



Druk wanneer u klaar bent op de SEL (Selecteren).

<b>1</b>		<b>2</b> Kies...		<b>3</b> Stel in...		Fabrieksinstellingen	Zie blz.
<b>CLOCK H</b>	Instellen van het uur	Terug	Verder	0:00	27		
<b>CLOCK M</b>	Instellen van de minuten	Terug	Verder				
<b>24H/12H</b>	24/12-uur aanduiding voor de klok	12H (12-uur)	24H (24-uur)	24H	27		
<b>AUTO ADJ</b>	Automatische instellen van de klok	OFF (Uitgeschakeld)	ON (Geactiveerd)	ON	17		
<b>CLOCK</b>	Weergave van de klok	OFF	ON	ON	30		
<b>TU DISP</b>	Displayfunctie	FREQ (Frequentie)	PS NAME (Zendernaam)	PS NAME	16		
<b>CD DISP</b>	Weergave van CD Text	P-TIME ↔ D-TITLE ↕ T-TITLE ↕		P-TIME	30		
<b>PTY STBY</b>	PTY-standby	29 programmatypen (Zie blz. 17.)		NEWS	13		
<b>PTY SRCH</b>	PTY-zoeken			(Zie blz. 13.)	13		
<b>TA VOL</b>	Volume voor verkeersinformatie	VOL (Volume)(00-50)		VOL (20)	16		
<b>LEVEL</b>	Niveaudisplay	OFF	AUDIO	AUDIO	30		
<b>DIMMER</b>	Dimmer	AUTO (Automatisch) ↔ OFF (Uitgeschakeld) ↕ ON (Geactiveerd) ↕		AUTO	31		
<b>CRUISE *</b>	Geluidsweggeve aanpassen aan rijsnelheid	CRUISE 1 ↔ CRUISE 2 ↕ OFF (Uitgeschakeld) ↕		OFF	31		
<b>RPM SET **</b>	Stationair	—		800 rpm	32		
<b>BOOST **</b>	Versterkingsniveau	01 –15		05	32		
<b>TEL</b>	Audiodemping voor cellulaire telefoonsystemen	OFF (Uitgeschakeld) ↔ MUTING 1 ↕ MUTING 2 ↕		OFF	33		
<b>BEEP *</b>	Piepton bij toetsbediening	OFF (Uitgeschakeld)	ON (Geactiveerd)	ON	33		
<b>SCROLL</b>	Modus voor lopende tekst	ONCE ↔ AUTO (Automatisch) ↕ OFF (Uitgeschakeld) ↕		ONCE	34		
<b>AUX</b>	Extern apparaat	EXTRA ↔ TV ↔ VIDEO ↕ TAPE ↔ MD ↕		EXTRA	34		

\* **UITSLUITEND VOOR DE KD-SX999R.**

\*\* *Als u voor CRUISE "CRUISE 1" of "CRUISE 2" selecteert, kunt u deze instelling wijzigen.*

- Druk wanneer u klaar bent op de SEL (Selecteren).

## Weergave van de klok selecteren

U kunt kiezen of u in het onderste gedeelte van de display de klok of de naam van de afspeler wilt weergeven. De instelling bij het verlaten van de fabriek is dat de klok wordt weergegeven.

- ON: Klok
- OFF: Naam afspeler (of omroepband)

- 1 Druk op de SEL-toets en houd deze ten minste 2 seconden ingedrukt zodat de vermelding "PSM" in het onderste gedeelte van de display wordt weergegeven.
- 2 Selecteer de vermelding "CLOCK" met de toets  $\blacktriangle$   $\blacktriangleright$  of  $\blacktriangleleft$   $\blacktriangledown$ .
- 3 Selecteer de gewenste modus met de bedieningsknop.  
De weergavemodus van de klok kan als volgt worden ingesteld:

ON  $\leftrightarrow$  OFF

### De andere informatie weergeven tijdens het afspelen

Druk op de toets DISP. Elke keer wanneer u op deze toets drukt, wordt de andere informatie (hetzij de naam van de afspeler, hetzij de klok) korte tijd in het onderste gedeelte van de display weergegeven.

## De informatie van een CD met CD Text selecteren

Wanneer er een CD met CD Text wordt afgespeeld, kunt u kiezen welke informatie u van deze CD op de display wilt weergeven. De instelling bij het verlaten van de fabriek is dat de klok wordt weergegeven.

- P-TIME: De verstreken speelduur wordt op de display weergegeven.
- D-TITLE: De titel van de CD wordt op de display weergegeven.
- T-TITLE: De titels van de muziekstukken worden op de display weergegeven.

- 1 Druk op de SEL-toets en houd deze ten minste 2 seconden ingedrukt zodat de vermelding "PSM" in het onderste gedeelte van de display wordt weergegeven.
- 2 Selecteer de vermelding "CD DISP" met de toets  $\blacktriangle$   $\blacktriangleright$  of  $\blacktriangleleft$   $\blacktriangledown$ .
- 3 Selecteer de gewenste modus met de bedieningsknop.  
De weergavemodus voor de informatie van CD's met CD Text kan als volgt worden ingesteld:

$\blacktriangleright$  P-TIME  $\leftrightarrow$  D-TITLE  $\leftrightarrow$  T-TITLE  $\blacktriangleleft$

### De andere informatie weergeven tijdens het afspelen

Druk op de toets DISP. Elke keer wanneer u op deze toets drukt, wordt de andere informatie (de verstreken speelduur, de titel van de CD en de titels van de muziekstukken) korte tijd in het onderste gedeelte van de display weergegeven.

## Selecteren welk niveau op de display wordt weergegeven

U kunt zelf opgeven welk niveau op de display moet worden weergegeven. Bij het verlaten van de fabriek geeft de niveau-indicator op de display het volume weer.

- AUDIO: Het audioniveau wordt weergegeven
- OFF: Het volumeniveau wordt weergegeven

- 1 Druk op de SEL-toets en houd deze minimaal 2 seconden ingedrukt zodat de vermelding "PSM" onderin op de display wordt weergegeven.
- 2 Selecteer met de toets  $\blacktriangle$   $\blacktriangleright$  of  $\blacktriangleleft$   $\blacktriangledown$  de vermelding "LEVEL".
- 3 Selecteer de gewenste modus met de draaiknop.  
De instelling voor de niveauweergave verandert wanneer u aan de draaiknop draait en wel in deze volgorde:

AUDIO  $\leftrightarrow$  OFF

## De instelling voor de dimmerfunctie selecteren

Bij het inschakelen van de koplampen van de auto wordt de verlichting van de display automatisch gedimd (de functie Auto Dimmer).

Bij het verlaten van de fabriek is de functie Auto Dimmer van de eenheid standaard ingeschakeld.

- AUTO: De functie Auto Dimmer is ingeschakeld.
- OFF: De functie Auto Dimmer is uitgeschakeld.
- ON: De display wordt gedimd.

1 Druk op de SEL-toets en houd deze minimaal 2 seconden ingedrukt zodat de vermelding "PSM" onderin op de display wordt weergegeven.

2 Selecteer met de toets  $\blacktriangle$   $\blacktriangleright$  of  $\blacktriangleleft$   $\blacktriangledown$  de vermelding "DIMMER".

3 Selecteer de gewenste modus met de draaiknop.

De instelling voor de dimmerfunctie verandert wanneer u aan de draaiknop draait en wel in deze volgorde:



### Opmerking over de functie Auto Dimmer:

*Het kan zijn dat de dimmerfunctie van deze eenheid bij bepaalde voertuigen niet goed werkt, vooral niet bij voertuigen met een bedieningsfunctie voor de dimmer.*

*In dergelijke gevallen moet u de dimmerfunctie op "ON" of "OFF" instellen.*

## Het volume automatisch laten aanpassen aan de rijsnelheid (Audio Cruise: UITSLUITEND VOOR DE KD-SX999R)

U kunt het volumeniveau automatisch laten aanpassen aan de snelheid waarmee u in uw auto rijdt.

Dankzij een voorziening in de eenheid die Audio Cruise wordt genoemd, kunt u het volumeniveau automatisch laten aanpassen aan de snelheid waarmee u rijdt. Deze voorziening kent drie stappen.

Als u van deze voorziening gebruik wilt maken, moet u de onderstaande procedure volgen.

Bij het verlaten van de fabriek werd deze voorziening uitgeschakeld ("OFF").

- CRUISE 1: Selecteer deze instelling wanneer uw auto relatief rustig is.
- CRUISE 2: Selecteer deze instelling wanneer uw auto relatief veel geluid maakt. De snelheid waarmee het volume bij deze instelling toeneemt, is twee keer zo hoog als bij de instelling CRUISE 1.
- OFF: Hiermee schakelt u de voorziening Audio Cruise uit.

1 Druk op de SEL-toets en houd deze minimaal 2 seconden ingedrukt zodat de vermelding "PSM" onderin op de display wordt weergegeven.

2 Selecteer met de toets  $\blacktriangle$   $\blacktriangleright$  of  $\blacktriangleleft$   $\blacktriangledown$  de vermelding "CRUISE".

3 Selecteer de gewenste instelling voor Audio Cruise met de draaiknop.

De instelling voor deze functie verandert wanneer u aan de draaiknop draait en wel in deze volgorde:



**Wanneer deze functie is ingeschakeld** (de CRUISE-indicator op de display licht op), wordt automatisch op basis van de rijsnelheid het juiste volumeniveau geselecteerd. Het geselecteerde niveau wordt op de display weergegeven.



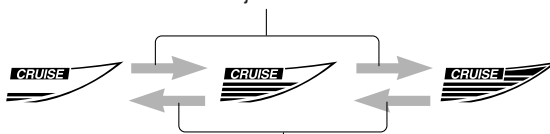





Wanneer de rijsnelheid toeneemt.



Wanneer de rijsnelheid afneemt.

## De toenamesnelheid van het volume aanpassen









Als u vindt dat het volume bij het veranderen van de rijsnelheid te veel of te weinig toeneemt of afneemt, kunt u de toenamesnelheid van het volume aanpassen door deze te wijzigen. Volg hiertoe de onderstaande procedure.

- 1 Druk op de SEL-toets en houd deze minimaal 2 seconden ingedrukt zodat de vermelding "PSM" onderin op de display wordt weergegeven.
- 2 Selecteer met de toets   of   de vermelding "CRUISE".
- 3 Selecteer "CRUISE 1" of "CRUISE 2" met de draaiknop.
- 4 Selecteer met de toets   of   de vermelding "BOOST".  
Het huidige versterkingsniveau wordt op de display weergegeven.
- 5 Selecteer met behulp van de draaiknop het gewenste versterkingsniveau (van 01 t/m 15). U kunt dit doen zolang het versterkingsniveau dat al was geselecteerd op de display wordt weergegeven.
  - Draai de draaiknop met de wijzers van de klok mee om het versterkingsniveau voor het volume te vergroten.
  - Draai de draaiknop tegen de wijzers van de klok in om het versterkingsniveau voor het volume te verkleinen.

## Indien de voorziening Audio Cruise niet goed functioneert

Voor het goed functioneren van Audio Cruise kan het zijn dat u in verband met het omgevingsgeluid moet opgeven wanneer uw auto stilstaat.

**OPMERKING** Merk op dat er verschillende factoren zijn die bijdragen aan het omgevingsgeluid in uw auto. Hierdoor kan het zijn dat de voorziening Audio Cruise niet goed functioneert. Te denken valt hierbij aan achtergrondgeluid dat wordt veroorzaakt door ruitenwissers, elektrisch te openen en te sluiten zijramen, luchtkoeling en andere apparatuur die achtergrondgeluiden voortbrengen. Als dergelijke geluiden de hoofdoorzaak vormen van het niet functioneren van Audio Cruise raden we u aan de reserve-aardingskabel van het geheugen (geel van kleur) rechtstreeks op de accu van auto aan te sluiten. Op die manier voorkomt u dat de genoemde geluiden de werking van Audio Cruise nadelig kunnen beïnvloeden.

- 1 Start de motor en laat deze warmdraaien.
- 2 Druk op de SEL-toets en houd deze minimaal 2 seconden ingedrukt zodat de vermelding "PSM" onderin op de display wordt weergegeven.
- 3 Selecteer met de toets   of   de vermelding "CRUISE".
- 4 Selecteer "CRUISE 1" of "CRUISE 2" met de draaiknop.
- 5 Selecteer met de toets   of   de vermelding "RPM SET" (Stationair).
- 6 Selecteer de gewenste stationaire snelheid met de draaiknop.

**Nadat u het instellen hebt voltooid**, controleert de eenheid meteen of de functies van Audio Cruise goed werken onder de nieuwe instelling. Als dat niet het geval is, wordt Audio Cruise automatisch geannuleerd en vervalt de instelling die u hebt gemaakt.

- *Mocht dit gebeuren, dan verwijzen we u naar de OPMERKING hierboven.*



## Audiodemping voor mobiele telefoongesprekken

Deze modus wordt gebruikt wanneer er een cellulair telefoonsysteem is aangesloten. Selecteer afhankelijk van het telefoonsysteem dat u gebruikt "MUTING 1" of "MUTING 2". Welke dempingsmogelijkheid u kiest, hangt af van de vraag welke instelling het geluid het beste dempt. Bij het verlaten van de fabriek is deze modus uitgeschakeld.

- MUTING 1: Selecteer deze modus als u hiermee het geluid kunt dempen.
- MUTING 2: Selecteer deze modus als u hiermee het geluid kunt dempen.
- OFF: Hiermee wordt de audiodemping voor telefoongesprekken uitgeschakeld.

1 Druk op de SEL-toets en houd deze minimaal 2 seconden ingedrukt zodat de vermelding "PSM" onderin op de display wordt weergegeven.

2 Selecteer de vermelding "TEL" met de toets  $\blacktriangle$   $\blacktriangleright$  of  $\blacktriangleleft$   $\blacktriangledown$ .

3 Selecteer de gewenste modus met de draaiknop.

De mogelijkheden voor het dempen van de audio bij mobiele telefoongesprekken volgen elkaar in deze volgorde op de display op:



## Geluid bij het aanraken van de toetsen in- en uitschakelen (UITSLUITEND VOOR DE KD-SX999R)

Het is mogelijk om het geluid dat u hoort bij het aanraken van de toetsen uit te schakelen als u deze geluiden storend vindt. Bij het verlaten van de fabriek is de functie voor het weergeven van geluid bij het aanraken van de toetsen echter ingeschakeld.

- ON: Hiermee schakelt u het geluid bij het aanraken van de toetsen in.
- OFF: Hiermee schakelt u het geluid bij het aanraken van de toetsen uit.

1 Druk op de SEL-toets en houd deze minimaal 2 seconden ingedrukt zodat de vermelding "PSM" onderin op de display wordt weergegeven.

2 Selecteer met de toets  $\blacktriangle$   $\blacktriangleright$  of  $\blacktriangleleft$   $\blacktriangledown$  de vermelding "BEEP".

3 Selecteer de gewenste modus met de draaiknop.

De mogelijkheden voor het in- en uitschakelen van geluid bij het aanraken van de toetsen volgen elkaar op de display in deze volgorde op.

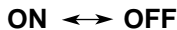

## De modus voor lopende tekst selecteren

Voor de weergave van namen van bijvoorbeeld muziekstukken en de tekst van CD's met CD Text die uit meer dan 8 tekens bestaat, is het raadzaam op te geven hoe u die tekst op de display wilt aflezen. De display kan namelijk maar 12 tekens tegelijk weergeven. Als u wilt, kunt u de tekst van rechts naar links over de display laten lopen. Deze functie wordt de Scroll Mode genoemd. Bij het verlaten van de fabriek staat deze functie ingesteld op "ONCE".

- ONCE: De lopende tekst wordt slechts één keer weergegeven.
- AUTO: De lopende tekst wordt nóg een keer weergegeven (Met tussenpozen van 5 seconden).
- OFF: De functie Scroll Mode staat uit.

- 1 Druk op de SEL-toets en houd deze minimaal 2 seconden ingedrukt zodat de vermelding "PSM" onderin op de display wordt weergegeven.
- 2 Selecteer met de toets  $\blacktriangle \blacktriangleright$  of  $\blacktriangleleft \blacktriangledown$  de vermelding "SCROLL".
- 3 Selecteer de gewenste modus met de draaiknop.  
De mogelijkheden voor het over de display laten lopen van tekst en informatie volgen elkaar in deze volgorde op:



### Opmerking:

Ook wanneer de modus voor lopende tekst is uitgeschakeld ("OFF") is het mogelijk tekst lopend op de display weer te geven door de toets DISP gedurende ten minste 1 seconde in te drukken.

## De naam van het externe apparaat instellen

Het is mogelijk om de naam van het externe apparaat in te stellen zodat deze in het bovenste gedeelte van de display wordt weergegeven. U moet hiertoe op de toets CD-CH/AUX drukken. Bij het verlaten van de fabriek is standaard de naam "EXTRA" als naam voor het externe apparaat ingesteld.

- 1 Druk op de SEL-toets en houd deze ten minste 2 seconden ingedrukt zodat de vermelding "PSM" in het onderste gedeelte van de display wordt weergegeven.
- 2 Selecteer de vermelding "AUX" met de toets  $\blacktriangle \blacktriangleright$  of  $\blacktriangleleft \blacktriangledown$ .
- 3 Selecteer de gewenste modus met de bedieningsknop.  
De naam van het externe apparaat dat in het bovenste gedeelte van de display wordt weergegeven, kan als volgt worden ingesteld:



# Bedieningspaneel verwijderen

U kunt het bedieningspaneel verwijderen, wanneer u uit de auto stapt. U moet het bedieningspaneel voorzichtig verwijderen en weer op zijn plaats bevestigen, zodat de connectors op de achterkant van het bedieningspaneel en de houder van het bedieningspaneel niet worden beschadigd.

## Hoe moet u het bedieningspaneel verwijderen?

Voordat u het bedieningspaneel verwijdert, moet u er zeker van zijn dat de spanning is uitgeschakeld.

- 1 Ontgrendel het bedieningspaneel.

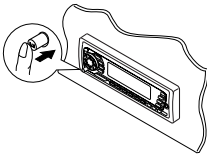

- 2 Druk het bedieningspaneel iets omhoog en trek naar u toe van het apparaat.

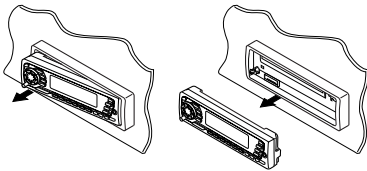

- 3 Stop het losgemaakte bedieningspaneel in het daarvoor bestemde doosje.

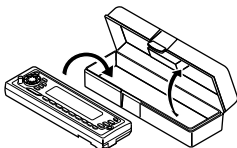

## Hoe moet u het bedieningspaneel weer op zijn plaats bevestigen?

- 1 Stop de rechterkant van het bedieningspaneel in de uitsparing op de houder.

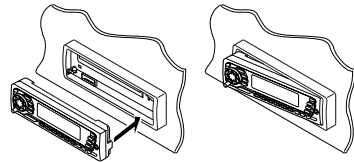

- 2 Druk op de linkerkant van het bedieningspaneel totdat dit in de houder vastzit.

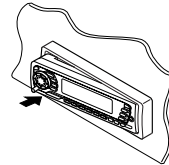

### Opmerking over het reinigen van de connectors:

Als u het bedieningspaneel vaak verwijdert, zullen de connectors op een gegeven moment minder goed gaan functioneren.

Om deze mogelijkheid tot het minimum te beperken, moet u de connectors van tijd tot tijd met een met alcohol bevochtigde katoenen doek schoonmaken. Zorg ervoor dat u de connectors daarbij niet beschadigt.

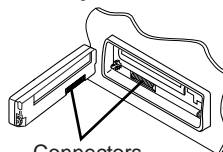

Connectors



# AFSTANDSBEDIENING

Alvorens gebruik van de afstandsbediening:

- Richt de afstandsbediening recht naar de afstandssensor op het hoofdtoestel. Controleer dat er geen obstakels in het pad liggen.
- Zorg dat er geen direct fel licht (zonlicht of van een schelle lamp) op de sensor valt.

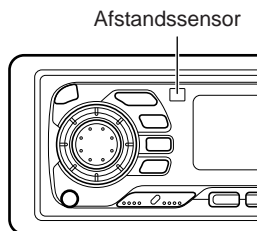

## De batterij vervangen

Vervang de batterijen indien het bereik van de afstandsbediening aanzienlijk kleiner wordt of de afstandsbediening geheel niet meer functioneert.

Voor de KD-SX999R

NEDERLANDS

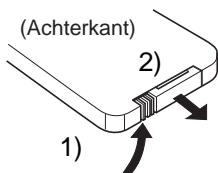

### 1. Verwijder de klep van het batterijvakje.

- 1) Druk met de nagel van uw rechterduim in de richting van de pijl.
- 2) Verwijder het klepje.

Lithium knoopcelbatterij  
(Productnummer:  
CR2025)

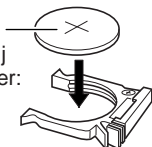

### 2. Plaats een nieuwe batterij.

Plaats de batterij in het vakje en let er daarbij op dat de pluszijde (+) naar boven wijst.



### 3. Plaats de klep van het batterijvakje terug.

Plaats het klepje weer terug op het batterijvakje. Als u een klikkend geluid hoort, zit het klepje goed vast.

Gebruikte batterijen:

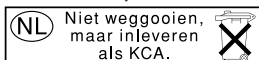

### WAARSCHUWING:

- Bewaar batterijen op een plek waar kinderen geen toegang toe hebben. Mocht een kind een knoopcelbatterij inslikken, waarschuw dan onmiddellijk een arts.
- Laad de batterij niet opnieuw op, vermijd kortsluiting, haal ze niet uit elkaar, verhit ze niet en gooi geen batterijen in het vuur. Elk van deze handelingen kan leiden tot oververhitting, een explosie of een steekvlam.
- Zorg ervoor dat de batterij niet in contact komt met andere metalen. Dit kan leiden tot oververhitting, een explosie of een steekvlam.
- Bescherm gebruikte batterijen door deze met plakband af te plakken. Als u dit niet doet, kan de batterij hitte vrijgeven, gaan lekken of brand veroorzaken.
- Probeer de batterijen nooit met bijvoorbeeld een naald of mes open te maken. Als u dit doet, kan de batterij hitte vrijgeven, gaan lekken of brand veroorzaken.



## Voor de KD-SX959R

R03 (UM-4)/AAA (24F)

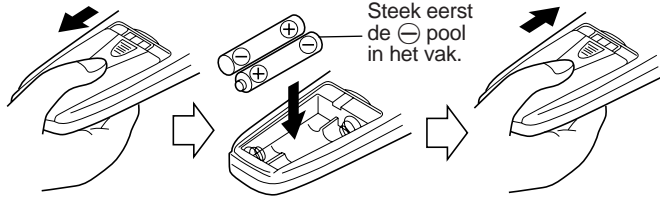

## Gebruik van de afstandsbediening

Voor de KD-SX999R

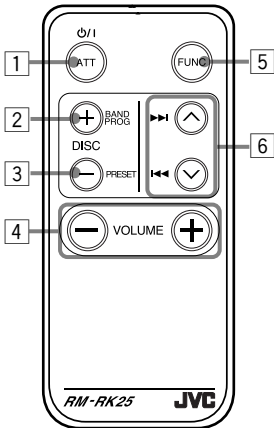

- 1 Functioneert hetzelfde als de  $\phi$ /I/ATT toets van het hoofdtoestel.
- 2
  - Functioneert hetzelfde als de BAND toets tijdens het luisteren naar de radio (of de DAB-tuner). De golfband verandert door iedere druk op deze toets.
  - Functioneert als DISC + toets tijdens het luisteren naar de CD-wisselaar. Door iedere druk op de toets verhoogt het CD-nummer en start de weergave van de gekozen CD.
  - Functioneert niet als PROG toets.
- 3
  - Fungeert als de toets PRESET wanneer u naar de radio (of de DAB-tuner) luistert. Door iedere druk op de toets verhoogt het voorkeuzezendernummer en wordt op de gekozen zender afgestemd.
  - Functioneert als DISC - toets tijdens het luisteren naar de CD-wisselaar. Door iedere druk op de toets verlaagt het CD-nummer en start de weergave van de gekozen CD.

Voor de KD-SX959R

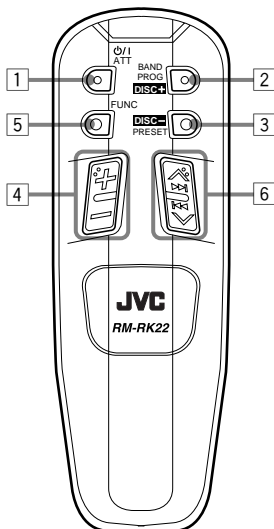

- 4 Functioneert hetzelfde als de draaiknop op het hoofdtoestel.
- Opmerking:** Deze toets werkt niet voor het aanpassen van algemene instellingen.
- 5 Voor het kiezen van de bron. De bron verandert door iedere druk op de FUNC (Functie) toets.
  - 6
    - Voor het opzoeken van een zender tijdens het luisteren naar de radio.
    - Voor het zoeken van een ensemble tijdens het luisteren naar de DAB-tuner.
    - Voor versnelde weergave van een fragment in voor- en achterwaartse richting wanneer u tijdens weergave van een CD de toets ingedrukt houdt.
    - Voor het verspringen naar het begin van het volgende fragment of het spelende (of voorgaande) fragment wanneer u tijdens weergave van een CD kort op de toets drukt.



# GEBRUIK VAN DE CD-WISSELAAR

We raden u aan bij uw eenheid alleen gebruik te maken van de CH-X-serie (b.v. CH-X1200). Als u een andere automatische CD-wisselaar in uw bezit hebt, raden we u aan contact op te nemen met uw JVC-dealer in auto-accessoires voor meer informatie over de juiste aansluitingen.

- *Voorbeeld: Als u een CD-wisselaar uit de KD-MK serie hebt, hebt u een kabel (KS-U15K) nodig om deze met het apparaat te verbinden.*

Alvorens uw automatische CD-wisselaar te gebruiken:

- Lees de instructies door die bij uw CD-wisselaar zijn geleverd.
- Als er geen CD's in de houder van de CD-wisselaar aanwezig zijn of wanneer de CD's ondersteboven in de houder zitten, verschijnt op het afleesvenster de tekst "NO DISC". Als dit gebeurt, moet u de houder verwijderen en de CD's op de juiste wijze in de houder plaatsen.
- Als op het afleesvenster de tekst "RESET 1 - RESET 8" verschijnt, is er iets fout met de verbinding tussen dit apparaat en de CD-wisselaar. Als dit gebeurt, moet u de verbinding controleren, de verbindingkabel(s) indien nodig stevig vastmaken en dan op de resetknop van de CD-wisselaar drukken.

## CD's afspelen

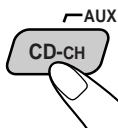
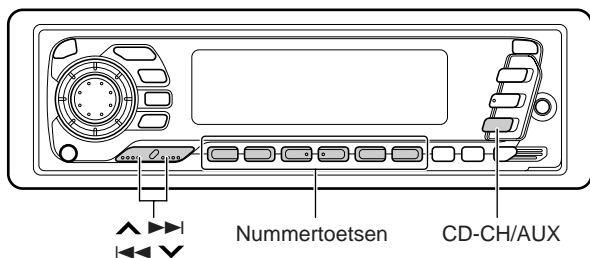

Selecteer de automatische CD-wisselaar.

Elke keer wanneer u op de toets drukt, selecteert u de automatische CD-wisselaar of het externe apparaat.

**CD-CH ↔ AUX**

Het afspelen begint bij het eerste muziekstuk van de eerste CD. Alle muziekstukken van alle CD's worden afgespeeld.

Nummer van het muziekstuk      Verstreken speeltijd

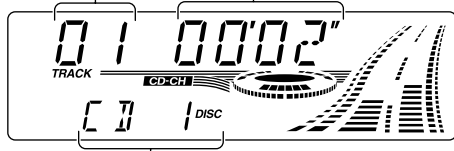

Het nummer van de CD (of de tijd van de klok: zie bladzijde 30) verschijnt

### Opmerking over de "One Toch"-bediening:

Wanneer u op CD-CH/AUX drukt, wordt automatisch de spanning ingeschakeld. U hoeft niet op /I/ATT te drukken om de spanning in te schakelen.



## Versneld vooruit afspelen en achteruit afspelen van het muziekstuk

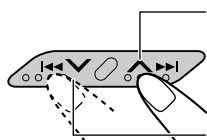

Druk tijdens het afspelen van een CD op **⏭** en houd deze toets ingedrukt om het muziekstuk versneld vooruit af te spelen.

Druk tijdens het afspelen van een CD op **⏮** en houd deze toets ingedrukt om het muziekstuk achteruit af te spelen.

## Naar het volgende of vorige muziekstuk springen

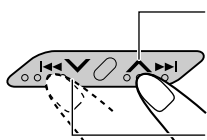

Druk tijdens het afspelen van een CD kort op **⏭** om naar het begin van het volgende muziekstuk te gaan. Telkens wanneer u meerdere malen op deze toets drukt, wordt het begin van het eerstvolgende muziekstuk gezocht en afgespeeld.

Druk tijdens het afspelen van een CD kort op **⏮** om naar het begin van het huidige muziekstuk te gaan. Telkens wanneer u meerdere malen op deze toets drukt, wordt het begin van het vorige muziekstuk gezocht en afgespeeld.

## Direct naar een bepaalde CD gaan

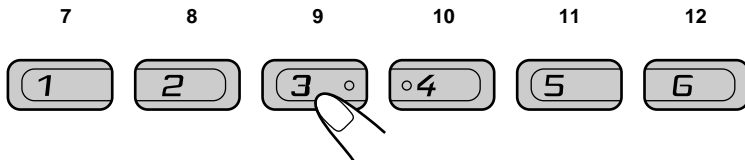

Druk op de nummertoes die correspondeert met het nummer van de CD om het afspelen te laten beginnen (tijdens weergave van de CD-wisselaar).

- Nummer 1 – 6 selecteren:  
Druk kort op 1 (7) – 6 (12).
- Nummer 7 – 12 selecteren:  
Druk kort op 1 (7) – 6 (12) en houd deze toets langer dan 1 seconde ingedrukt.

Voorbeeld: Wanneer CD nummer 3 wordt geselecteerd



## De informatie op een CD met CD Text weergeven



## Kiezen van de weergavefunctie

### Muziekstukken in willekeurige volgorde afspelen (Random Play)



Door iedere druk op MO/RND (Mono/Willekeurig) tijdens weergave van een CD verandert de willekeurige weergavefunctie voor een CD als volgt:



Functie	RND-indicator	Afspelen in willekeurige volgorde
RND1	Licht op	Alle muziekstukken van de huidige CD, daarna de muziekstukken van de volgende CD enzovoorts.
RND2	Knippert	Alle muziekstukken van alle CD's in de CD-houder.

### Herhaald afspelen van fragmenten (Herhaalde weergave)

**Voor de KD-SX999R:**

Elke keer wanneer u de toets LO/RPT/INT (Plaatselijk/Herhalen/Introductie) indrukt en minimaal 1 seconde ingedrukt houdt terwijl er een CD wordt afgespeeld, verandert de Repeat Play-modus van de CD als volgt:



**Voor de KD-SX959R:**

Elke keer wanneer u op RPT (Herhalen) drukt terwijl u naar een CD luistert, verandert de herhaalfunctie voor het afspelen van CD's en wel als volgt:



Functie	RPT-indicator	Herhaling van...
RPT1	Licht op	Het spelende (of ingestelde) fragment.
RPT2	Knippert	Alle fragmenten van de spelende (of ingestelde) disc.

### Om alleen intro's af te spelen (Intro Scan: UITSLUITEND VOOR DE KD-SX999R)



Elke keer wanneer u kort op de toets LO/RPT/INT (Plaatselijk/Herhalen/Introductie) drukt terwijl er een CD wordt afgespeeld, verandert de modus voor het beluisteren van intro's als volgt:



Functie	Indicatie	Speelt het begin (15seconden)
INT1	Opnamenummer flikkert	Van alle opnames op alle ingebrachte discs.
INT2	Het CD-nummer knippert	Van de eerste opname op iedere ingebrachte disc.



# BEDIENING VAN HET EXTERNE APPARAATEN

Nadat u een externe component hebt aangesloten op de extra invoerbus op het voorpaneel, kunt u deze component selecteren als geluidsbron.

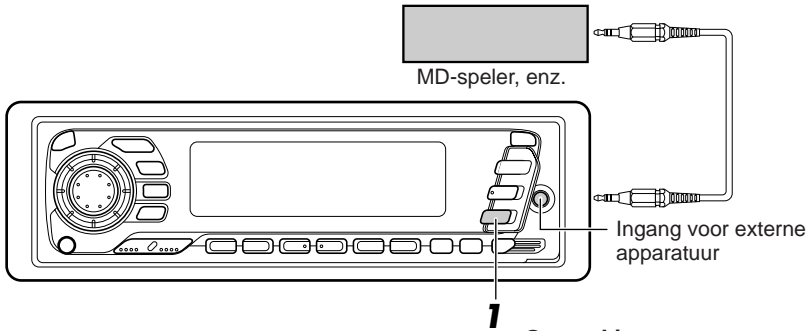

## Opmerking:

Gebruik een stereokabel met een mini-stekker om het externe apparaat op deze eenheid aan te sluiten.

1

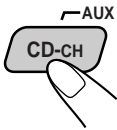

## Selecteer het externe apparaat.

Elke keer wanneer u op de toets drukt, selecteert u de automatische CD-wisselaar of het externe apparaat.

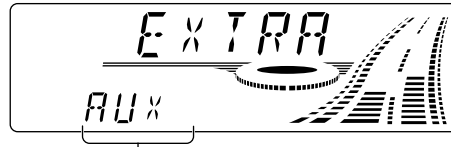

De vermelding "AUX" (of de tijd van de klok: zie bladzijde 30) verschijnt.

## Opmerking:

Wat er in het bovenste gedeelte van de display verschijnt als u een extern apparaat als afspeler selecteert, hangt af van de instelling voor "AUX" (zie bladzijde 34).

## Opmerking over de "One Toch"-bediening:

Als u op de toets CD-CH/AUX drukt, wordt automatisch de stroomtoevoer ingeschakeld. Het is dus niet nodig om op de toets /I/ATT te drukken om de stroom in te schakelen.

2

## Bediening van het externe apparaat.

- Zie de instructies die bij het externe apparaat werden geleverd.

# DAB BEDIENING VAN DE DAB-TUNER

We raden u aan om in combinatie met deze eenheid DAB-tuner KT-DB1500 te gebruiken. Neem contact op met de JVC-dealer in auto-accessoires als u een andere DAB-tuner hebt.

- Zie ook de instructies die bij de DAB-tuner werden geleverd.

## Wat is het DAB-systeem?

DAB is een van de digitale radiozendsystemen die momenteel in gebruik zijn. Met deze technologie is het mogelijk CD's af te spelen met hoge geluidskwaliteit zonder storingen en signaalvervalsing. U kunt er zelfs tekst, afbeeldingen en gegevens mee versturen.

In tegenstelling tot FM-uitzendingen, waarbij elk programma op een aparte frequentie wordt uitgezonden, worden bij DAB verschillende programma's (die 'services' worden genoemd) met elkaar gecombineerd tot een 'ensemble'.

Alleen wanneer u een DAB-tuner op deze eenheid aansluit, kunt u van deze DAB-services gebruik maken.

## Afstemmen op een ensemble en op een van de services

Een ensemble bestaat doorgaans uit 6 of meer programma's (services) die tegelijkertijd worden uitgezonden. Nadat u op een ensemble hebt afgestemd, kunt u kiezen naar welke service u wilt luisteren.

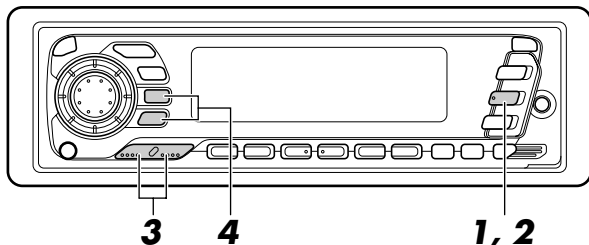

### Alvorens u begint...

Druk even kort op de FM/AM/DAB toets als u de CD-speler, CD-wisselaar of AUX als bron kiest.

**1**

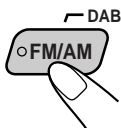

### Selecteer de DAB-tuner.

Elke keer wanneer u op de toets drukt en deze ten minste 1 seconde ingedrukt houdt, wordt de DAB-tuner of de FM/AM-tuner geselecteerd.

**DAB ↔ FM/AM**

**2**

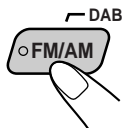

### Selecteer de DAB-band (DAB1, DAB2 of DAB3).

U kunt elk van de drie DAB-banden selecteren om op een ensemble af te stemmen.

**→ DAB 1 → DAB 2 → DAB 3**

### 3

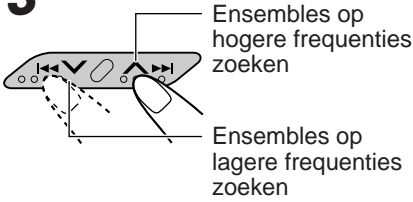

#### Zoek een ensemble op.

Zodra er een ensemble wordt gevonden, wordt het zoeken gestaakt.

### 4

KD-SX999R

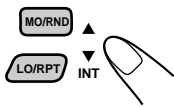

KD-SX959R

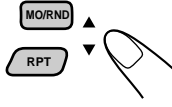

#### Selecteer de service waarnaar u wilt luisteren.

Als u het zoeken wilt stoppen nog voordat er een ensemble is gevonden, moet u de toets die u hebt ingedrukt om het zoeken in gang te zetten nogmaals indrukken.

### De informatie op de display wijzigen wanneer u op een ensemble afstemt

Normaliter wordt de naam van de service in het bovenste gedeelte van de display weergegeven. Druk op de toets DISP als u wilt weten wat de naam van het ensemble of de frequentie ervan is. Elke keer wanneer u op deze toets drukt, verschijnt de volgende informatie gedurende een korte tijd in het bovenste gedeelte van de display.



### Terugkeren naar de FM/AM-tuner

Druk nogmaals op de toets FM/AM/DAB en houd deze gedurende ten minste 1 seconde ingedrukt.

### Zonder zoeken afstemmen op een bepaald ensemble:

- 1 Druk op de toets FM/AM/DAB en houd deze ten minste 1 seconde ingedrukt.
- 2 Druk herhaaldelijk op de toets FM/AM/DAB om de gewenste DAB-band te selecteren (DAB1, DAB2 of DAB3).
- 3 Druk op de toets of en houd deze gedurende 1 seconde ingedrukt.
- 4 Druk herhaaldelijk op de toets of tot u bij het ensemble komt waarop u wilt afstemmen.
  - Als u de toets ingedrukt houdt, verandert de frequentie voortdurend tot u de toets weer loslaat.

## DAB-frequenties in het geheugen opslaan

Er kunnen maximaal 6 DAB-services voor elke DAB-band (DAB1, DAB2 en DAB3) handmatig in het geheugen worden opgeslagen.

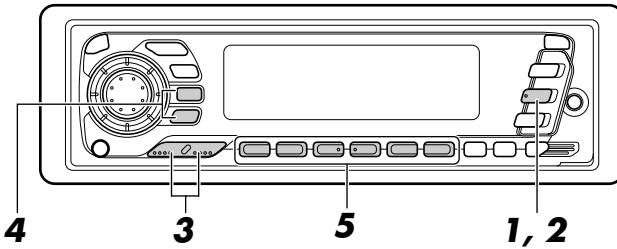

**1**



Selecteer de DAB-tuner.

Elke keer wanneer u op de toets drukt en deze ingedrukt houdt, wordt de DAB-tuner of de FM/AM-tuner geselecteerd.

**DAB ↔ FM/AM**

**2**

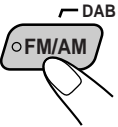

Selecteer de DAB-band (DAB1, DAB2 of DAB3) van uw keuze.

Elke keer wanneer u op de toets drukt, verandert u de DAB-band als volgt:

**→ DAB 1 → DAB 2 → DAB 3**

**3**

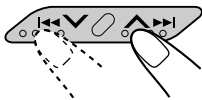

Stem af op het ensemble van uw keuze.

## 4

KD-SX999R      KD-SX959R      **Selecteer de service van het ensemble.**



## 5

**Druk op de cijfertoets (in dit voorbeeld cijfertoets 1) en houd deze langer dan 2 seconden ingedrukt.**



Het nummer van de voorkeuzetoets en de vermelding "MEMO" knipperen gedurende korte tijd beurtelings op de display.

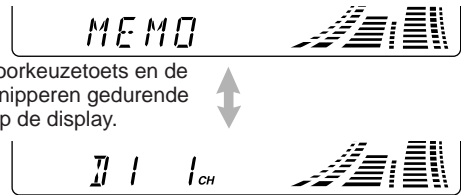

## 6

**Herhaal de bovenstaande procedure als u nog andere DAB-services achter voorkeuzetoetsen wilt opslaan.**

### Opmerkingen:

- Een reeds opgeslagen DAB-service verdwijnt uit het geheugen wanneer u aan de desbetreffende voorkeuzetoets een nieuwe DAB-service toekent.
- Opgeslagen DAB-services verdwijnen uit het geheugen wanneer de stroomtoevoer naar het geheugen wordt onderbroken (bijvoorbeeld wanneer u de batterijen vervangt). Als dit gebeurt, zult u de DAB-services opnieuw moeten instellen.

# Afstemmen op een opgeslagen DAB-service

Het is heel eenvoudig om af te stemmen op een DAB-service die u in het geheugen hebt opgeslagen.

Onthoud dat u de service hiervoor eerst in het geheugen moet opslaan en aan een voorkeuzetoets moet toekennen. Hoe dit moet, leest u op bladzijde 44 en 45.

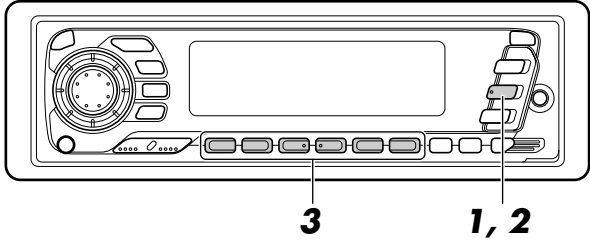

NEDERLANDS



Selecteer de DAB-tuner.  
Elke keer wanneer u op de toets drukt en deze ingedrukt houdt, wordt de DAB-tuner of de FM/AM-tuner geselecteerd.

**DAB ↔ FM/AM**

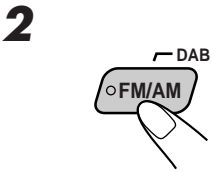

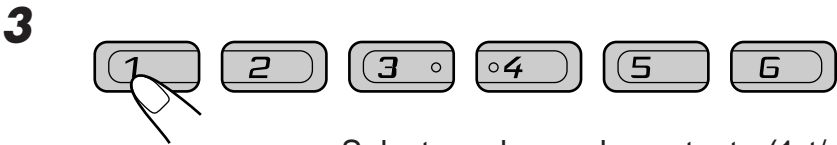

Selecteer de DAB-band (DAB1, DAB2 of DAB3) van uw keuze.  
Elke keer wanneer u op de toets drukt, verandert u de DAB-band als volgt:

**→ DAB 1 → DAB 2 → DAB 3**



Selecteer de voorkeuzetoets (1 t/m 6) voor de DAB-service die u wilt beluisteren.

## Omgaan met CD's

Dit apparaat is ontworpen voor het afspelen van CD's met het  en  symbool. Andere CD's kunnen niet worden afgespeeld.

### De manier waarop u met CD's moet omgaan

**Wanneer u een CD uit het opbergdoosje haalt**, moet u het rondje in het midden van de doos naar beneden duwen en de CD uit het doosje halen terwijl u hem aan de rand vasthoudt.

- Houd de CD altijd aan de randen vast. Kom niet aan vlak met de opnames.

Rondje in het midden

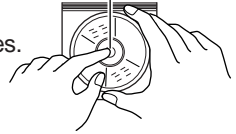

**Wanneer u de CD wilt opbergen**, leg deze dan zachtjes om het rondje in het midden (bedrukte vlak naar boven).

- Berg de CD's na gebruik altijd op in het doosje.

### CD's schoonhouden

Het geluid kan verkeerd worden weergegeven als de CD vuil is. Als een CD vuil wordt, moet u hem afvegen met een zachte doek door de doek in een rechte lijn van het midden naar de rand te bewegen.

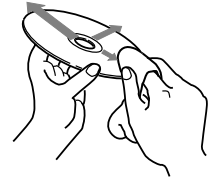

### Nieuwe CD's afspelen

Sommige nieuwe CD's hebben oneffenheden langs de binnen- of buitenrand. Soms worden dergelijke CD's door het apparaat geweigerd. U kunt deze oneffenheden verwijderen door de randen glad te wrijven met een potlood, ballpoint enz.

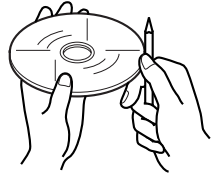

### Condensvorming

In onderstaande gevallen kan zich condens vormen op de lens in de CD-speler:

- Nadat de verwarming in de auto is aangezet.
- Wanneer het erg vochtig wordt in de auto.

Soms zal de CD-speler hierdoor niet meer goed werken. In dat geval moet u de CD uit de CD-lade halen en moet u het apparaat een paar uur aan laten staan totdat het vocht is verdampt.

#### LET OP!

- Plaats geen 8-cm CD's (CD-singles) in de CD-lade. (Deze CD's kunnen niet terugspringen.)
- Plaats geen CD's met een ongewone vorm (bijvoorbeeld hartvormig) in de CD-lade; dit zal problemen veroorzaken.
- Stel CD's niet bloot aan direct zonlicht of een andere warmtebron en leg ze niet neer op plaatsen waar het zeer warm of vochtig is.
- Gebruik geen oplosmiddelen (zoals reinigingsmiddelen voor gewone platen, spray, verdunningsmiddelen, wasbenzine, enz.) om CD's te reinigen.

#### Haperingen:

De CD kan haperen wanneer u op hobbelige wegen rijdt. Het apparaat en de CD worden hierdoor niet beschadigd, maar het is wel storend.

Wij adviseren u om het afspelen te beëindigen wanneer u op dergelijke wegen rijdt.



# PROBLEMEN OPLOSSEN

Een probleem hoeft niet altijd ernstig te zijn. Voordat u hulp inroept van een dienstverlenende instantie, moet u eerst de volgende punten controleren.

Symptomen	Oorzaken	Oplossingen
• CD kan niet worden afgespeeld.	CD zit ondersteboven in het apparaat.	Plaats de CD op de juiste manier in CD-lade.
• Geluid van de CD wordt soms onderbroken.	U rijdt op een hobbelige weg.	Stop met afspelen op hobbelige wegen.
	Er zitten krassen op de CD.	Gebruik een andere CD.
	Verkeerde verbindingen.	Controleer kabels en aansluitingen.
• Er komt geen geluid uit de speakers.	Het volume is ingesteld op het minimale niveau.	Pas het geluid aan totdat het optimale niveau is bereikt.
	Verkeerde verbindingen.	Controleer de bedrading en de verbindingen.
• Automatisch instellen van zenders – SSM (Strong-station Sequential Memory) – functioneert niet.	De signalen zijn te zwak.	Leg de zenders handmatig vast.
• U hoort ruis terwijl u naar de radio luistert.	De antenne zit niet goed vast.	Zorg dat de antenne stevig vast zit.
• Op het afleesvenster verschijnt de tekst "NO DISC".	Geen CD in de houder (of het magazijn) geplaatst	Plaats een CD.
	CD is verkeerd geplaatst.	Plaats de CD op de juiste wijze.
• Op het afleesvenster verschijnt de tekst "RESET 8".	Het apparaat is niet op de juiste manier met de CD-wisselaar verbonden.	Verbind het apparaat en de CD-wisselaar op de juiste manier met elkaar en druk op de resetknop van de CD-wisselaar.
• Op het afleesvenster verschijnt de tekst "RESET1 - RESET 7".	—————	Druk op de resetknop van de CD-wisselaar.
• CD kan niet worden afgespeeld en springt niet terug.	Misschien werkt de CD-speler niet goed meer.	Druk tegelijkertijd op CD en SEL gedurende meer dan 2 seconden. ("PLEASE EJECT" verschijnt op het display.) Wees voorzichtig bij het openen van het bedieningspaneel door op ▲ te drukken en let op dat de CD niet op de grond valt na het uitwerpen.
• Het apparaat werkt helemaal niet. • De CD-wisselaar werkt niet.	Soms functioneert de ingebouwde microcomputer niet goed ten gevolge van lawaai, enzovoorts.	Druk tegelijkertijd gedurende meer dan 2 seconden op <b>DISC/EJECT</b> en SEL om het apparaat terug te stellen. (De instellingen van de klok en de stations die in het geheugen zijn opgeslagen worden gewist.)



## GELUIDSVERSTERKER

Maximum uitgangsvermogen:

Voorin: 40 watt per kanaal

Achterin: 40 watt per kanaal

Ononderbroken uitgangsvermogen (RMS):

Voorin: 16 watt per kanaal in 4  $\Omega$ , 40 tot 20.000 Hz met niet meer dan 0,8 % totale harmonische vervorming van het geluid.

Achterin: 16 watt per kanaal in 4  $\Omega$ , 40 tot 20.000 Hz met niet meer dan 0,8 % totale harmonische vervorming van het geluid.

Belastingsimpedantie: speling 4  $\Omega$  (4 tot 8  $\Omega$ )

Regelbereik tonen:

Bas:  $\pm 10$  dB bij 100 Hz

Treble:  $\pm 10$  dB bij 10 kHz

Weergavekarakteristiek: 40 tot 20.000 Hz

Signaal/ruisverhouding: 70 dB

Uitgangsvermogen/Impedantie:

2,0 V/20 k $\Omega$  belasting (maximaal vermogen)

Uitgangsimpedantie: 1 k $\Omega$

Invoer: AUX (stereoministekker: diameter 3,5 mm)

## RADIO

Frequentiebereik:

FM: 87,5 tot 108,0 MHz

AM: (MW) 522 tot 1.620 kHz

(LW) 144 tot 279 kHz

### [FM-zenders]

Gevoeligheid bij normaal bedrijf:

11,3 dBf (1,0  $\mu$ V/75  $\Omega$ )

Gevoeligheid bij 50 dB geluidsdemping:

16,3 dBf (1,8  $\mu$ V/75  $\Omega$ )

Selectiviteit alternatief kanaal (400 kHz):

65 dB

Weergavekarakteristiek: 40 tot 15.000 Hz

Stereo-scheiding: 30 dB

Vangbereik: 1,5 dB

### [MW-zenders]

Gevoeligheid: 20  $\mu$ V

Selectiviteit: 35 dB

### [LW-zenders]

Gevoeligheid: 50  $\mu$ V

## CD-SPELER

Type: CD-speler

Signaaldetectiesysteem: Pickup-lens  
(halfgeleider-laser)

Aantal kanalen: 2 kanalen (stereo)

Weergavekarakteristiek: 5 tot 20.000 Hz

Dynamisch vermogen: 96 dB

Signaal/ruisverhouding: 98 dB

Zweving: Minder dan de meetbare limiet

## ALGEMEEN

Voeding:

Werkspanning: Gelijkstroom 14,4 volt  
(speling 11 tot 16 volt)

Aardingssysteem: Negatieve aarding

Bedrijfstemperatuur: 0  $^{\circ}$ C tot +40  $^{\circ}$ C

Afmetingen (breedte x hoogte x diepte):

Afmetingen apparaat (ten behoeve van  
installatie): 182 x 52 x 150 mm

Afmetingen paneel: 188 x 58 x 11 mm

Gewicht: 1,4 kg (excl. accessoires)

*Ontwerp en specificaties kunnen zonder kennisgeving worden gewijzigd.*



**JVC**  
VICTOR COMPANY OF JAPAN, LIMITED